

► RCB736E7MB

- HR** Upute za uporabu
Hladnjak sa Zamrzivačem
- SB** Uputstva za upotrebu
Frižider sa Zamrzivačem
- SL** Navodila za uporabo
Hladilnik - Zamrzovalnik

USER MANUAL

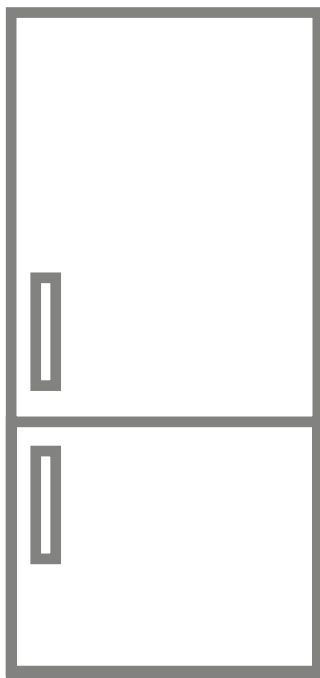

AEG



HR	POŽAR	Upozorenje; Opasnost od požara / zapaljivi materijali
SB	POŽAR	Upozorenje; Rizik od požara / zapaljivih materijala
SL	POŽAR	Opozorilo; Nevarnost požara / Vnetljivi materiali

KAZALO

PRIJE UPORABE HLADNJAKA	6
Općenita upozorenja	6
Stari i pokvareni hladnjaci	10
Sigurnosna upozorenja	10
Instalacija i rukovanje hladnjakom.....	11
Prije uporabe hladnjaka.....	11
Dimenzije.....	12
RAZLIČITE FUNKCIJE I MOGUĆNOSTI	13
Informacije o tehnologiji hlađenja nove generacije.....	13
Zaslon i upravljačka ploča	14
Upotreba hladnjaka – zamrzivača	14
Alarm za visoke temperature [samo za odabrane modele].....	14
Način rada brzog zamrzavanja	15
Način rada brzog hlađenja	16
Štedljivi način rada (ECO).....	16
Način rada Praznici	17
Način rada Hladno piće.....	17
Način čuvara zaslona.....	18
Funkcija blokade za djecu.....	18
Postavke temperature	19
Postavke temperature zamrzivača.....	19
Postavke temperature hladnjaka.....	19
Upozorenja o podešavanju temperature	20
Indikator temperature	21
Dodatna oprema.....	22
Posuda za ledposuda za led	22
Kutija zamrzivača	22
Odjeljak za dodatno hlađenje.....	22
Regulator vlage.....	23
CustomFlex.....	23
POSTAVLJANJE HRANE U UREĐAJ	24
Odjeljak hladnjaka	24
Odjeljak zamrzivača	24
ČIŠĆENJE I ODRŽAVANJE	27
Odmrzavanje	28

PRIJEVOZ I PROMJENA MJESTA POSTAVLJA	28
Promjena položaja vrata.....	28
PRIJE POZIVA SERVISU	28
Savjeti za uštedu energije	32
DIJELOVI UREĐAJA I ODJELJCI	33
TEHNIČKI PODACI.....	34
INFORMACIJE ZA ISPITNE INSTITUTE.....	34

ZA SAVRŠENE REZULTATE

Hvala što ste odabrali ovaj AEG proizvod. Stvarali smo ga kako bismo vam pružili besprijekorne performanse dugi niz godina, uz inovativne tehnologije koje pomažu u pojednostavljivanju života - značajke koje možda nećete naći na običnim uređajima. Provedite nekoliko minuta za čitanje da biste ga iskoristili najbolje.

Posjetite našu web stranicu da:



dobijete savjete za upotrebu, brošure, rješavanje problema, informacije o servisu i popravci:

www.aeg.com/support



Registrirajte svoj proizvod za bolju uslugu:

www.registeraeg.com



Kupite pribor, potrošni materijal i originalne rezervne dijelove za svoj uređaj:

www.aeg.com/shop

KORISNIČKE USLUGE I SERVIS

Uvijek koristite jedino originalne pričuvne dijelove.

Kada kontaktirate naš ovlaštenu servisni centar, provjerite imate li na raspolaganju sljedeće podatke: Model, PNC, Serijski broj.

Podaci se mogu naći na tipskoj pločici.

 Upozorenje / Oprez - Podaci o sigurnosti

 Opće informacije i savjeti

 Podaci o okolišu

Podložno je promjenama bez prethodne najave.

DIO - 1. PRIJE UPORABE HLADNJAKA

Općenita upozorenja

Molimo, prije instalacije i uporabe uređaja pažljivo pročitajte korisnički priručnik. Naša tvrtka nije odgovorna za oštećenja nastala uslijed neispravne uporabe.

Slijedite sve upute na vašem uređaju i u korisničkom priručniku, čuvajte priručnik na sigurnom kako biste mogli riješiti probleme koji se mogu pojaviti u budućnosti.

Ovaj se uređaj ne upotrebljava kao ugrađeni uređaj.

U slučaju da se postavljanje razlikuje od samoštojećeg u odnosu na prostor potreban za dimenzije, uređaj će ispravno funkcionirati, ali se potrošnja energije može malo povećati.

! POZOR: Držite ventilacijske otvore, na kućištu ili na ugradbenoj strukturi uređaja, bez prepreka.

! POZOR: Ne koristite mehaničke uređaje ili druga sredstva za ubrzavanje postupka odmrzavanja, osim onih koje je preporučio proizvođač.

! POZOR: Ne koristite električne uređaje unutar odjeljka za čuvanje hrane, osim ako nisu onog tipa koje je preporučio proizvođač.

! POZOR: Nemojte oštetiti sklop rashladnog sredstva.

! POZOR: Kada postavljate uređaj, osigurajte da kabel napajanja nije negdje zapeo i da nije oštećen.

! POZOR: Nemojte postavljati višestruke prijenosne utičnice ili prijenosne izvore napajanja na stražnji dio uređaja.

! POZOR: Radi izbjegavanja opasne situacije uslijed nestabilnosti uređaja, treba ga učvrstiti prema uputama.

 Ako vaš hladnjak koristi R600a kao rashladno sredstvo – ovo možete saznati s naljepnice na hladnjaku- trebate biti pažljivi tijekom dostave i montaže kako biste spriječili oštećenja na ostalim dijelovi hladnjaka. Iako je R600a prirodni plin koji ne onečišćuje okoliš, on spada u eksplozivne plinove. U slučaju istjecanja uslijed oštećenja dijelova hladnjaka, odmaknite hladnjak od izvora otvorenog plamena ili izvora topline te prozračite prostoriju u kojoj se uređaj nalazio na nekoliko minuta.

- Svu ambalažu držite dalje od djece i odložite je na odgovarajući način.
- Prilikom prenošenja i postavljanja hladnjaka, nemojte oštetiti sklop rashladnog plina.
- U uređaju nemojte čuvati eksplozivne tvari poput posuda s aerosolom sa zapaljivim materijalima.
- Ovaj uređaj namijenjen je isključivo za spremanje namirnica i napitaka.
- Ovaj je uređaj namijenjen za pojedinačnu uporabu u domaćinstvu u zatvorenom prostoru.
- Ovaj uređaj može se koristiti u uredima, hotelskim sobama, sobama za goste s doručkom, seoskim kućama za goste i drugim sličnim smještajem u kojima takva uporaba ne prelazi (prosječnu) razinu uporabe u domaćinstvu.
- U svrhu sprječavanja opasnosti, ako utičnica ne odgovara utikaču hladnjaka mora je zamijeniti proizvođač, njegov zastupnik ili druga ovlaštena osoba.
- Posebno uzemljeni utikač povezan je s kabelom za napajanje hladnjaka. Ovaj utikač treba koristiti uz posebno uzemljenu utičnicu od 16 ampera ili 10 ampera, ovisno o državi u kojoj će se proizvod prodavati. Ako takve utičnice nema u vašem kućanstvu, pozovite ovlaštenog električara da je postavi.

- Ovim uređajem mogu rukovati djeca starija od 8 godina kao i osobe smanjenih fizičkih, osjetilnih ili mentalnih sposobnosti, kao i osobe s nedovoljnim iskustvom i znanjem ukoliko su pod nadzorom ili su dobili upute za rad s uređajem na siguran način te razumiju opasnost kojoj su izloženi. Djeca se ne smiju igrati s uređajem. Djeca bez nadzora ne smiju čistiti ili vršiti korisničko održavanje bez nadzora.
- Djeci u dobi od 3 do 8 godina dopušteno je puniti i prazniti rashladne uređaje. Od djece se ne očekuje da obavljaju čišćenje ili održavanje uređaja, od vrlo male djece (0-3 godine) se ne očekuje uporaba aparata, od male djece (3-8 godina) se ne očekuje da koriste uređaje na siguran način, osim ako su pod stalnim nadzorom, starija djeca (8-14 godina starosti) i ranjive osobe mogu koristiti uređaje sigurno nakon što su dobili odgovarajući nadzor ili upute o korištenju aparata. Ne očekuje se da će vrlo ranjive osobe koristiti uređaje na siguran način ako se ne provodi stalni nadzor.
- U svrhu sprječavanja opasnosti, oštećeni mrežni kabel mora zamijeniti proizvođač, njegov zastupnik ili druga ovlaštena osoba.
- Ovaj uređaj nije namijenjen za uporabu na nadmorskim visinama iznad 2000 m.

Kako biste izbjegli kontaminaciju hrane, molimo vas da se pridržavate sljedećih uputa:

- Otvaranje vrata na duže vrijeme može uzrokovati značajno povećanje temperature u odjeljcima uređaja.
- Redovito čistite površine koje mogu doći u dodir s hranom i pristupačnim sustavima odvodnje.
- Sirovo meso i ribu čuvajte u prikladnim posudama u hladnjaku, tako da ne bude u dodiru s drugim hranom ili ne kapaju na drugu hranu.

- Odjeljci s zamrznutom hranom s dvije zvjezdice prikladni su za čuvanje prethodno zamrznute hrane, čuvanje ili pripremu sladoleda i pripremu kockica leda.
- Odjeljci s jednom, dvije ili tri zvjezdice nisu prikladni za zamrzavanje svježe hrane.
- Ako je uređaj za hlađenje ostavljen prazan dulje vrijeme, isključite ga, odmrznite, očistite, osušite i ostavite otvorena vrata kako biste spriječili razvoj plijesni unutar uređaja.

Servisiranje

- Za popravak uređaja kontaktirajte s ovlaštenim servisom. Koristite jedino originalne pričuvne dijelove.
- Uzmite u obzir da samostalni popravak ili neprofesionalni popravak mogu imati sigurnosne posljedice pri čemu možda neće vrijediti jamstvo.
- Sljedeći pričuvni dijelovi će biti dostupni 7 godina od prestanka proizvodnje modela: termostati, temperaturni senzori, tiskane kružne ploče, svjetlosni izvori, ručke za vrata, šarke za vrata, ležišta i košare.
- Molimo uzmite u obzir da su neki od ovih pričuvnih dijelova dostupni samo profesionalnim serviserima, te da svi pričuvni dijelovi nisu relevantni za sve modele.
- Brtve za vrata će biti dostupne 10 godina nakon što prestane proizvodnja modela.

Stari i pokvareni hladnjaci

- Ako vaš stari hladnjak ima bravu, slomite ili uklonite bravu prije nego ga bacite, jer se djeca mogu zaglaviti unutra što može dovesti do nesreće.
- Stari hladnjaci i škrinje sadrže izolacijski materijal i rashladna sredstva sa CFC-om. Stoga, vodite računa o okolišu prilikom zbrinjavanja starih frižidera.

Odlaganje vašeg starog stroja



Ovaj znak na proizvodu ili njegovom pakiranju označava da se ovaj proizvod ne smije tretirati kao kućanski otpad. Umjesto toga, treba se predati na odgovarajući otpad za reciklažu električne i elektroničke opreme. Osiguranjem pravilnog odlaganja ovog proizvoda, pomoći ćete u prevenciji mogućih negativnih posljedica za okoliš i ljudsko zdravlje, koje bi prouzročilo neodgovarajuće odlaganje ovog proizvoda. Za detaljnije informacije o reciklaži ovog proizvoda, javite se Vašim lokalnim vlastima, službi za odvoz smeća ili trgovini gdje ste kupili ovaj proizvod.

Napomene:

- Ovaj uređaj namijenjen je uporabi u kućanstvima i može se koristiti samo u kućanstvima i za naznačene svrhe. Nije podesan za komercijalnu ili zajedničku uporabu. Takva uporaba će uzrokovati opoziv jamstva i naša tvrtka neće biti odgovorna za gubitke koji nastanu.
- Ovaj uređaj namijenjen je uporabi u kućanstvima i podesan je samo za hlađenje/pohranu hrane. Nije podesan za komercijalnu ili uobičajenu uporabu i/ili za pohranu drugih stvari osim hrane. Naša tvrtka nije odgovorna za gubitke do kojih dođe u suprotnom.

Sigurnosna upozorenja

- Ne koristite višestruke utičnice ili produžni kabel.
- Ne uključujte u oštećene, istrošene ili stare utikače.
- Ne povlačite, presavijate i ne oštećujte kabel.



- Nemojte upotrebljavati utični prilagodnik.
- Uređaj je namijenjen upotrebi od stane odraslih osoba, ne dozvolite djeci igranje s uređajem i ne dozvolite im da se vješaju za vrata.
- Ne uključujte ili isključujte utikač iz utičnice mokrim rukama kako bi se spriječio električni udar!
- Ne stavljajte staklene boce ili limenke u odjeljak zamrzivača. Boce ili limenke mogu eksplodirati.
- Zbog vlastite sigurnosti ne stavljajte eksplozivne ili zapaljive materijale u hladnjak. Pića s većim udjelom alkohola moraju biti dobro zatvorena i odložena uspravno u odjeljku hladnjaka.

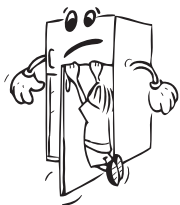

- Kad uzimate led nastao u odjeljku zamrzivača, ne dirajte ga jer može izazvati ozeblina i/ili posjekotine.
- Zamrznutu hranu ne dirajte mokrim rukama! Ne jedite sladoled i kockice leda odmah kad ih izvadite iz odjeljka zamrzivača!
- Otopljenu hranu nemojte ponovo zamrzavati. To može ugroziti zdravlje i izazvati trovanje hranom.
- Ne pokrivate vrh ili cijeli zamrzivač s čipkom. To može utjecati na rad zamrzivača.
- Za sprječavanje oštećenja dodatnog pribora, pričvrstite ga u hladnjak tijekom prijevoza.



Instalacija i rukovanje hladnjakom

Prije nego što počnete koristiti hladnjak trebate obratiti pozornost na sljedeće:

- Radni napon hladnjaka je 220-240 V na 50Hz.
- Ne preuzimamo odgovornost za štete koje nastanu zbog korištenja bez uzemljenja.
- Postavite hladnjak na mjesto gdje neće biti izložen izravnoj sunčevoj svjetlosti.
- Vaš bi uređaj trebao biti najmanje 50 cm udaljen od štednjaka, plinskih štednjaka i jezgri grijača te bi trebao biti najmanje 5 cm udaljen od električnih pećnica.
- Vaš hladnjak nikada se ne smije koristiti na otvorenom ili ostaviti na kiši.
- Slobodan prostor potreban iznad uređaja može se odrediti iz dimenzija danih u poglavlju Dimenzije.
- Podesive prednje noge trebaju se podesiti kako bi vaš uređaj bio postavljen u vodoravnom položaju i kako bi bio stabilan. Možete prilagoditi noge zakretanjem u smjeru kazaljke na satu (ili u suprotnom smjeru). To je potrebno izvršiti prije stavljanja hrane u hladnjak.
- Prije korištenja hladnjaka obrišite sve dijelove toplom vodom u koju ste dodali čajnu žličicu sode bikarbone, a zatim isperite čistom vodom i osušite. Stavite sve dijelove nakon čišćenja.
- Postavite plastiku za podešavanje udaljenosti (dio s crnim lopaticama sa stražnje strane) zakretanjem za 90° kako je prikazano na slici da bi se spriječilo da kondenzator dodiruje zid.
- Ako uređaj postavite na zid u samostojeću instalaciju, postavite stražnje razdjelnike kako biste zajamčili najveću moguću udaljenost.

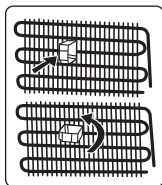

Prije uporabe hladnjaka

- Ako se hladnjak koristi po prvi put ili nakon prijevoza, neka hladnjak stoji uspravno 3 sata prije uključivanja kako bi se osigurao ispravan rad. U suprotnom, možete oštetiti kompresor.
- Hladnjak može imati čudan miris prije uključivanja; miris će nestati kad se uređaj počne hladiti.

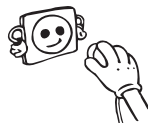

Unutarnja rasvjeta



UPOZORENJE!

Rizik od električnog udara.

- Svjetiljka(e) unutar ovog proizvoda i rezervne svjetiljke se prodaju zasebno: Ove su lampe namijenjene da izdrže ekstremne fizičke uvjete u kućanskim aparatima, poput temperature, vibracija, vlage ili namijenjene su signalizaciji informacija o radnom stanju uređaja. Oni se ne upotrebljavaju u drugim aplikacijama i nisu pogodni za osvjetljenje prostorija u kućanstvu.

Dimenzije

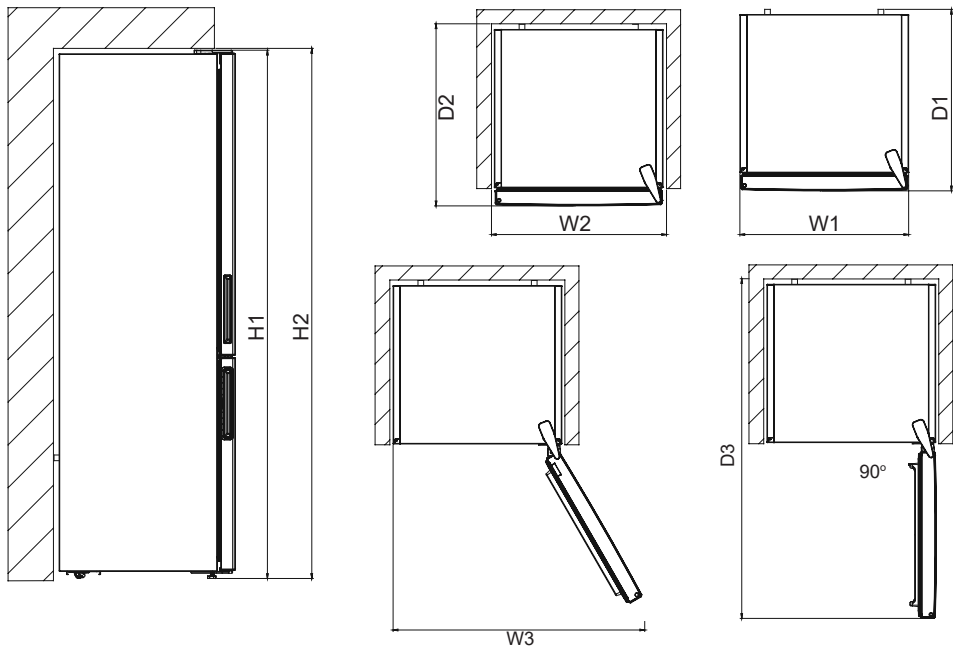

Ukupne dimenzije ¹		
H1*	mm	2010
W1	mm	595
D1	mm	650

¹ visina, širina i dubina uređaja bez ručke
* uključujući visinu gornje šarke (10 mm)

Prostor za uporabu ²		
H2	mm	2050
W2	mm	600
D2	mm	718

² visina, širina i dubina uređaja sa ručkom,
plus prostor potreban za slobodnu
cirkulaciju rashladnog zraka

Ukupan prostor za uporabu ³		
W3	mm	913
D3	mm	1158

³ visina, širina i dubina uređaja sa ručkom,
plus prostor potreban za slobodnu
cirkulaciju rashladnog zraka, plus prostor
potreban za omogućavanje otvaranja
vrata do minimalnog kuta koji omogućava
uklanjanje cijele unutarnje opreme

DIO - 2. RAZLIČITE FUNKCIJE I MOGUĆNOSTI

Informacije o tehnologiji hlađenja nove generacije

Hladnjaci sa zamrzivačem s tehnologijom hlađenja nove generacije rade na način drugačiji od statičnih hladnjaka sa zamrzivačem. Kod uobičajenih hladnjaka sa zamrzivačem vlažan zrak ulazi u zamrzivač, dok vodena para izlazi iz hrane i pretvara se u inje u odjeljku zamrzivača. Kako bi se to inje odledilo, potrebno je izvaditi utikač hladnjaka iz utičnice. Kako bi hrana ostala hladna tijekom razdoblja odležavanja, korisnik ju mora staviti na neko drugo mjesto i očistiti ostatke leda i nagomilanoginja.

Situacija je sasvim drugačija kod odjeljaka zamrzivača s tehnologijom hlađenja nove generacije. Uz pomoć ventilatora se kroz odjeljak zamrzivača upuhuje hladan i suh zrak. Rezultat upuhavanja hladnog zraka u odjeljak zamrzivača – čak i u prostor između polica – je jednakomjerno i pravilno zamrzavanje hrane. Ainja neće biti.

Konfiguracija u odjeljku hladnjaka bit će skoro ista kao i u odjeljku zamrzivača. Zrak kojeg ispušta ventilator, koji se nalazi na vrhu hladnjaka, hladi unutarnji prostor hladnjaka dok prolazi kroz prazan prostor iza kanala za zrak. Istovremeno se zrak ispuhuje kroz otvore na kanalu za zrak kako bi se postupak hlađenja u odjeljku hladnjaka mogao uspješno dovršiti. Otvori na zračnom kanalu dizajnirani su za jednakomjernu raspodjelu zraka kroz odjeljak.

Budući da između zamrzivača i odjeljka hladnjaka zrak ne prolazi, mirisi se neće miješati.

Rezultat toga je jednostavnost korištenja hladnjaka s tehnologijom hlađenja nove generacije i mogućnost skladištenja velikih količina hrane te estetski izgled.

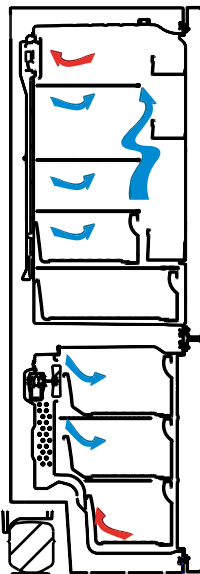

Zaslon i upravljačka ploča

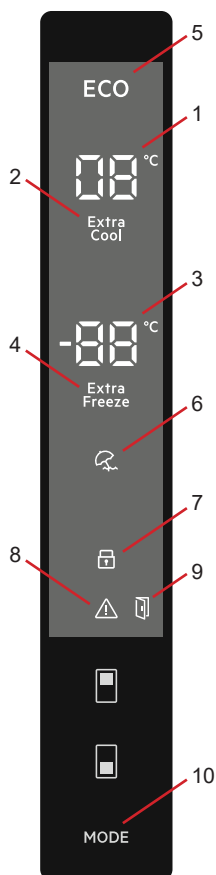

Upotreba upravljačke ploče

1. To je ekran s postavljenom vrijednosti hladnjaka.
2. To je indikator brzog hlađenja.
3. To je ekran s postavljenom vrijednosti zamrzivača.
4. To je indikator brzog zamrzavanja.
5. To je simbol za štedljiv način rada.
6. To je simbol za način rada Praznici.
7. To je simbol za blokadu za djecu.
8. To je simbol za alarm.
9. To je simbol za Funkcija alarma za otvorena vrata
10. Omogućuje aktivaciju načina rada prema želji (štedljiv, praznici...).

Rasvjeta (ako je dostupna)

Kad se proizvod prvi put uključi, unutarnja svjetla mogu se uključiti 1 minutu kasnije zbog početnih testova

Upotreba hladnjaka – zamrzivača

Alarm za visoke temperature [samo za odabrane modele]



Alarm se uključuje kada prvi put uključite uređaj.

Odjeljak hladnjaka

Alarm se uključuje kada je temperatura hladnjaka viša od 10°C.

Tijekom alarma:

- zaslon pokazuje **E10** kod pogreške kako treperi,
- indikator alarma bljeska,
- zvučni alarm se oglašava,

Odjeljak zamrzivača

Alarm se uključuje kada je temperatura zamrzivača viša od -9°C.

Tijekom alarma:

- zaslon pokazuje **E09** kod pogreške kako treperi,

- indikator alarma bljeska,
- zvučni alarm se oglašava,

Isključivanje alarma

- Pritisnite bilo koju tipku na upravljačkoj ploči kako biste isključili alarm. Maksimalna temperatura dosegnuta u odjeljku pojavljuje se na zaslonu i pokazatelj alarma bljeska dok se temperatura ne vrati.
- Zvučni alarm se automatski isključuje nakon 1 sat. Pokazatelj alarma bljeska i kod pogreške ostaje na zaslonu.
- Ako se uređaj vrati na postavljenu temperaturu, alarm se isključuje i vraća se uobičajeni zaslon. Provjerite je li hrana unutra pokvarena ili odmrznuta. Ako jeste, pogledajte odjeljak „Otapanje“.



Pogledajte odjeljak „Reguliranje temperature“ za postavljanje temperature svakog odjeljka.

Način rada brzog zamrzavanja

Svrha

- Zamrznuti veliku količinu hrane koja ne stane na policu za brzo zamrzavanje.
- Zamrznuti pripremljenu hranu.
- Brzo zamrznuti svježu hranu kako bi se zadržala svježina.

Kako se mora koristiti?

Pritisćite gumb za postavljanje zamrzivača sve dok se na ekranu ne pojavi simbol za brzo zamrzavanje. Oglasit će se zvučni signal s bip bip. Način rada će se postaviti.

Tijekom ovog načina rada:

- Temperatura načina rada hladnjaka i brzog hlađenja može se podesiti. U tom slučaju se način rada brzog zamrzavanja nastavlja.
- Način rada za štedljivost i praznike ne mogu se odabrati.
- Način rada brzog zamrzavanja može se poništiti istom radnjom kao i kod odabira.



Napomena:

- Pogledajte naljepnicu s tehničkim podacima kako biste utvrdili maksimalan kapacitet zamrzivača (kg) za 24-satno razdoblje.
- Kod maksimalnog kapaciteta najbolje je napravu postaviti na način rada brzog zamrzavanja 3 sata prije pohrane hrane.
- Kada je postignuta optimalna temperatura zamrzivača, oglašava se zvučni alarm.



Način rada brzog zamrzavanja automatski će se poništiti nakon 24 sata ili kada temperatura senzora zamrzivača padne ispod -32 °C.

Način rada brzog hlađenja

Svrha

- Ohladiti i čuvati veliku količinu hrane u odjeljku hladnjaka.
- Brzo ohladiti piće.

Kako se mora koristiti?

Pritišćite gumb za postavljanje hladnjaka sve dok se na ekranu ne pojavi simbol za brzo hlađenje. Oglasit će se zvučni signal s bip bip. Način rada će se postaviti.

Tijekom ovog načina rada:

- Temperature načina rada zamrzivača i brzog zamrzavanja mogu se podešiti. U tom slučaju se način rada brzog zamrzavanja nastavlja.
- Način rada za štedljivost i praznike ne mogu se odabrati.
- Način rada brzog zamrzavanja može se poništiti istom radnjom kao i kod odabira.



Štedljivi način rada (ECO)

Svrha

Štednja energije. Tijekom razdoblja manje češće upotrebe (otvaranja vrata) ili dok niste kod kuće, npr. kada ste na odmoru, ekonomični program omogućuje optimalnu temperaturu uz uštedu energije.

Kako se mora koristiti?

- Pritišćite gumb za način rada sve dok se ne pojavi simbol za štedljiv način rada.
- Ako se u razdoblju od 1 sekunde ne pritisne nijedan gumb. Način rada će se postaviti. Simbol za štedljiv način rada zatreperit će 3 puta. Kada je način rada postavljen, zvučni signal će se oglasiti bip bip.
- Segmenti s temperaturom zamrzivača i hladnjaka prikazivat će "E".
- Simbol za štedljivost i E će svijetliti dok se način rada ne završi.

Tijekom ovog načina rada:

- Zamrzivač se može podešavati. Kada se štedljiv način rada poništi, nastavit će se koristiti odabrane postavljene vrijednosti.
- Hladnjak se može podešavati. Kada se štedljiv način rada poništi, nastavit će se koristiti odabrane postavljene vrijednosti.
- Načini rada brzog hlađenja i brzog zamrzavanja mogu se odabrati. Štedljiv način rada se automatski poništava i odabrani način rada se aktivira.
- Način rada praznici može se odabrati nakon poništavanja štedljivog načina rada. Zatim se aktivira odabrani način rada.
- Za poništavanje morate samo pritisnuti gumb za način rada.



Način rada Praznici

Kako se mora koristiti?

- Pritišćite gumb za način rada sve dok se ne pojavi simbol za način rada Praznici.
- Ako se u razdoblju od 1 sekunde ne pritisne nijedan gumb. Način rada će se postaviti. Simbol za način rada Praznici zatrepit će 3 puta. Kada je način rada postavljen, zvučni signal će se oglasiti bip bip.
- Segment s temperaturom hladnjaka prikazivat će "--".
- Simbol za način rada Praznici i "--" će svijetliti dok se način rada ne završi.

Tijekom ovog načina rada:

- Zamrzivač se može podešavati. Kada se poništi način rada Praznici, nastavit će se koristiti odabrane postavljene vrijednosti.
- Hladnjak se može podešavati. Kada se poništi način rada Praznici, nastavit će se koristiti odabrane postavljene vrijednosti.
- Načini rada brzog hlađenja i brzog zamrzavanja mogu se odabrati. Način rada Praznici se automatski poništava i odabrani način rada se aktivira.
- Štedljiv način rada može se odabrati nakon poništavanja načina rada praznici. Zatim se aktivira odabrani način rada.
- Za poništavanje morate samo pritisnuti gumb za način rada.



Način rada Hladno piće

Kada se mora koristiti?

Ovaj način rada koristi se za hlađenje pića unutar postavljenog vremena.

Kako se mora koristiti?

- Pritisnite gumb za zamrzivač na 3 sekunde.
- Na ekranu s postavljenim vrijednostima zamrzivača pokrenut će se posebna animacija, dok će na ekranu s postavljenim vrijednostima hladnjaka treperiti 05.
- Pritisnite gumb hladnjaka kako biste podesili vrijeme (05 - 10 - 15 - 20 - 25 - 30 minuta).
- Kada odaberete vrijeme, brojevi će zatrepiti 3 puta na ekranu i oglasiti će se zvučni signal.
- Ako se u razdoblju od 2 sekunde ne pritisne nijedan gumb, vrijeme je postavljeno.
- Odbrojavanje započinje od podešenog vremena, minutu po minutu.
- Na ekranu će treperiti preostalo vrijeme.
- Kako biste poništili taj način rada, pritisnite gumb za postavljanje zamrzivača na 3 sekunde.

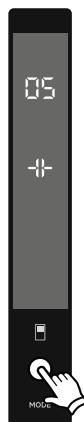

Način čuvara zaslona

Svrha

Ovim se načinom rada štedi energija isključivanjem svih svjetala upravljačke ploče kada se ne radi na ploči.

Način upotrebe

- Način čuvara zaslona aktivirat će se automatski nakon 30 sekundi.
- Ako pritisnete bilo koju tipku dok su svjetla upravljačke ploče isključena, trenutačne će se postavke uređaja ponovno pojaviti na prikazu kako biste mogli unijeti željene izmjene.
- Ako ne poništite način čuvanja zaslona ili ne pritisnete bilo koju tipku u 30 sekundi, upravljačka ploča ostat će isključena.

Isključivanje načina čuvanja zaslona

- Da biste isključili način čuvanja zaslona, najprije morate pritisnuti bilo koju tipku kako biste aktivirali tipke, a zatim pritisnuti i držati gumb načina na 3 sekunde.
- Za ponovno aktiviranje načina čuvanja zaslona pritisnite i držite gumb načina na 3 sekunde.

Funkcija blokade za djecu

Kada se mora koristiti?

Kako biste spriječili da se djeca igraju s gumbima te mijenjaju postavke koje ste postavili, na ovoj napravi dostupna je blokada za djecu.

Aktiviranje blokade za djecu

Pritisnite gumb hladnjaka i zamrzivača istovremeno na 5 sekunde.

Deaktiviranje blokade za djecu

Pritisnite gumb hladnjaka i zamrzivača istovremeno na 5 sekunde.



Funkcija alarma za otvorena vrata

Ako su vrata hladnjaka otvorena dulje od 2 minute, vaš će se uređaj oglasiti s dva zvučna signala i zasvijetlit će ikona za otvorena vrata.



Postavke temperature

Postavke temperature zamrzivača

- Početna temperaturna vrijednost indikatora postavke zamrzivača je -18 °C.
- Jednom pritisnete gumb za postavljanje zamrzivača.
- Kada pritisnete taj gumb, na ekranu će treperiti posljednja postavljena vrijednost.
- Uvijek kada pritisnete ovaj gumb temperatura će se redom smanjiti.
- Kada pritišćete gumb za postavljanje zamrzivača sve dok se ne pojavi simbol brzog zamrzavanja te ako ne pritisnete nijedan drugi gumb u razdoblju od 1 sekunde, simbol brzog zamrzavanja počeo će treperiti.
- Ako nastavljate pritiskati, ponovno će se pokrenuti prebacivanje od -16 °C.
- Temperaturna vrijednost koja je odabrana prije aktivacije načina rada Praznici, brzog zamrzavanja, brzog hlađenja i štedljivosti ostat će ista sve dok način rada ne završi ili bude poništen. Naprava nastavlja raditi s tom temperaturnom vrijednosti.



Postavke temperature hladnjaka

- Početna temperaturna vrijednost indikatora postavke hladnjaka je +4 °C.
- Jednom pritisnete gumb za postavljanje hladnjaka.
- Kada ovaj gumb pritisnete prvi puta, pojavit će se posljednja vrijednost na indikatoru postavke hladnjaka.
- Uvijek kada pritisnete ovaj gumb temperatura će se redom smanjiti.
- Kada pritišćete gumb za postavljanje hladnjaka sve dok se ne pojavi simbol brzog hlađenja te ako ne pritisnete nijedan drugi gumb u razdoblju od 1 sekunde, simbol brzog hlađenja počeo će treperiti.
- Ako nastavljate pritiskati, ponovno će se pokrenuti prebacivanje od +8 °C.
- Temperaturna vrijednost koja je odabrana prije aktivacije načina rada Praznici, brzog zamrzavanja, brzog hlađenja i štedljivosti ostat će ista sve dok način rada ne završi ili bude poništen. Naprava nastavlja raditi s tom temperaturnom vrijednosti.



Preporučene postavke za temperature za zamrzivača i hladnjaka

Odjeljak za zamrzavanje	Odjeljak za hladnjaka	Napomene
-18 °C	4 °C	Za uobičajenu uporabu i najbolju učinkovitost.
-20 °C, -22 °C ili -24 °C	4 °C	Preporučuje se kada temperatura okoline premašuje 30 °C.
Super Freeze način	4 °C	Mora se koristiti kada hranu želite brzo zamrznuti.
-18 °C, -20 °C, -22 °C ili -24 °C	2 °C	Ova postavka temperature mora se koristiti kada je temperatura okoline visoka ili kada mislite da odjeljak hladnjaka nije dovoljno hladan zbog čestog otvaranja vrata.

Upozorenja o podešavanju temperature

- Ne preporučuje se upotreba hladnjaka pri temperaturi okoline nižoj od 10 °C radi očuvanja učinkovitosti.
- Temperatura treba podesiti ovisno o učestalosti otvaranja vrata i količini hrane koja se čuva u hladnjaku.
- Nemojte prijeći na sljedeće podešavanje prije nego što dovršite prethodno.
- Ovisno o temperaturi okoline, nakon prvog uključivanja hladnjak je potrebno uključiti na 24 sata bez prekida kako bi se u potpunosti rashladio. Tijekom ovog vremena nemojte često otvarati vrata hladnjaka ili u njega stavljati mnogo hrane.
- Funkcija zadržke od 5 minuta primjenjuje se da bi se spriječilo oštećenje kompresora hladnjaka kada dođe do isključivanja iz struje i ponovnog uključivanja ili do prekida napajanja energijom. Vaš hladnjak počet će s normalnim radom nakon 5 minuta.
- Vaš hladnjak namijenjen je za rad u rasponu temperature okoline navedenom u standardima, prema klimatskom razredu navedenom na naljepnici s informacijama. Radi učinkovitosti hlađenja, ne preporučamo upotrebu hladnjaka pri temperaturama izvan navedenih temperaturnih vrijednosti.
- Uređaj je izrađen za uporabu na temperaturama okoline između 10°C i 43°C.

Klimatski razred	Značenje	Temperatura okoline
T	Tropska	Ovaj rashladni uređaj predviđen je za uporabu na sobnoj temperaturi u rasponu od 16 °C do 43° C.
ST	Suptropska	Ovaj rashladni uređaj predviđen je za uporabu na sobnoj temperaturi u rasponu od 16 °C do 38° C.
N	Umjerena	Ovaj rashladni uređaj predviđen je za uporabu na sobnoj temperaturi u rasponu od 16 °C do 32° C.
SN	Proširena umjerena	Ovaj rashladni uređaj predviđen je za uporabu na sobnoj temperaturi u rasponu od 10 °C do 32° C.

Ovaj je uređaj namijenjen uporabi na sobnoj temperaturi u rasponu od 10 °C do 43 °C. Ispravan rad uređaja može se zajamčiti samo u navedenom temperaturnom rasponu.

Indikator temperature

Kako bismo vam pomogli u boljem postavljanju vašeg hladnjaka, opremili smo ga indikatorom temperature koji se nalazi na najhladnijem području.

Kako biste bolje pohranjivali hranu u vašem hladnjaku, posebno na najhladnijem području, pobrinite se da na indikatoru temperature bude prikazana poruka "OK". Ako se « OK » ne pojavljuje, to znači da temperatura nije postavljena ispravno.

Možda će biti teško vidjeti indikatora, pobrinite se da je ispravno osvijetljen. Svaki puta kada se uređaj za postavljanje temperature promijeni, pričekajte da se temperatura unutar naprave stabilizira prije nastavka, ako je potrebno, s novom postavkom temperature. Molimo da mijenjate položaj uređaja za postavljanje temperature postupno i pričekate barem 12 sati prije početka nove provjere i potencijalne promjene.



NAPOMENA: Nakon čestih otvaranja (ili duže otvorenosti) vrata ili nakon stavljanja svježe hrane u napravu, normalno je da se "OK" neće pojaviti na indikatoru postavke temperature. Ako dođe do abnormalnog gomilanja ledenih kristala (donji zid naprave) u odjeljku hladnjaka, isparivača (preopterećena naprava, visoka temperatura sobe, česta otvaranja vrata), uređaj za postavljanje temperature stavite na niži položaj, sve dok se ponovno ne postignu razdoblja isključenog kompresora.

Hranu pohranjujte u najhladnijem području hladnjaka.



Vaša hrana bit će bolje pohranjena ako je stavite u najprikladnije područje za hlađenje. Najhladnije područje je odmah iznad odjeljka za voće i povrće.

Sljedeći simbol označava najhladnije područje vašeg hladnjaka.

Kako biste bili sigurni da u tom području imate najnižu temperaturu, pobrinite se da se policica nalazi na razini tog simbola, kao što je prikazano na slici.

Gornja granica najhladnijeg područja označena je donjom stranom naljepnice (glava strelice). Gornja policica najhladnijeg područja mora biti u ravnini s glavom strelice. Najhladnije područje je ispod te razine.

Pošto se te police mogu uklanjati, pobrinite se da uvijek budu na istoj razini s ograničenjima tih zona opisanim na naljepnici, kako bi se održavale temperature u tom području.

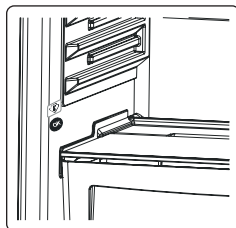

Dodatna oprema

Posuda za ledposuda za led

- Napunite posudu za led vodom i stavite je u odjeljak zamrzivača.
- Kad se voda u potpunosti pretvori u led, zavrnite posudu kao što je pokazano i iz nje će ispasti kockice leda.

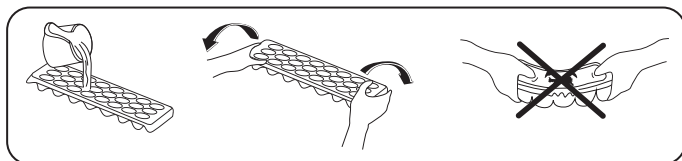

Kutija zamrzivača

Kutija zamrzivača je za hranu kojoj je potreban lakši pristup.

Vađenje kutije zamrzivača:

- Izvucite kutiju što više moguće
- Povucite prednji dio kutije prema gore i van.



Za ponovno postavljanje kliznog odjeljka izvedite obratnu radnju istog postupka.



Napomena: Kod izvlačenja i postavljanja uvijek držite ručku kutije.

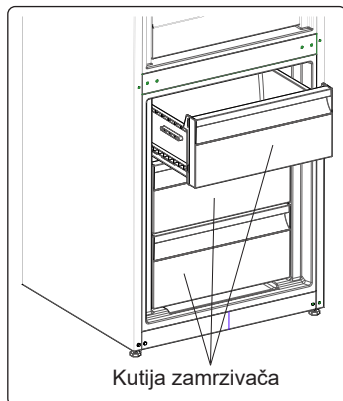

Odjeljak za dodatno hlađenje (Kod nekih modela)

Idealno za održavanje okusa i teksture svježih odrezaka i sira. Ladica na izvlačenje osigurava sredinu s nižom temperaturom u usporedbi s ostatkom hladnjaka, zahvaljujući aktivnoj cirkulaciji hladnog zraka.

Vađenje police za meso i ribu

- Povucite policu za meso i ribu prema sebi tako da klizi po vodilicama.
- Povucite policu za meso i ribu prema gore s vodilice kako bi je izvadili.



Regulator vlage (Kod nekih modela)

Regulator vlage u zatvorenom položaju omogućuje duže skladištenje svježeg voća i povrća.

Ako je odjeljak za voće i povrće sasvim pun, regulator vlage koji se nalazi na prednjem dijelu odjeljka za voće i povrće mora biti u otvorenom položaju. Na taj način kontrolira se ulaz zraka i razina vlage u odjeljku za voće i povrće i omogućuje se duže skladištenje voća i povrća.

Ako na staklenoj polici vidite znakove kondenzacije, do kraja otvorite regulator vlage.

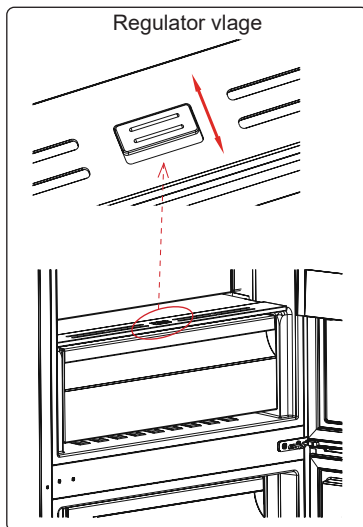

CustomFlex (Kod nekih modela)

CustomFlex® vam nudi slobodu prilagodbe prostora u vašem hladnjaku. Unutar vrata se nalazi kontejner za pohranu i mobilni kontejneri, tako da možete skrojiti prostor prema vašim potrebama. Kontejneri su čak pokretni, tako da ih možete izvaditi iz hladnjaka radi lakšeg pristupa.

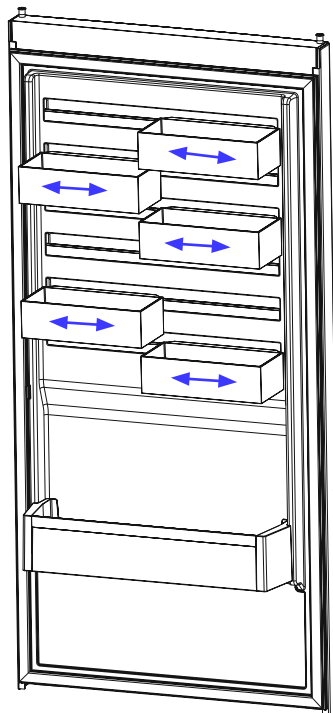

Vizualni i tekstualni opisi u dijelu o dodacima mogu se razlikovati ovisno o modelu vašeg uređaja.

DIO - 3. POSTAVLJANJE HRANE U UREĐAJ

Odjeljak hladnjaka

- Odjeljak za svježiju hranu je onaj označen (na tipskoj pločici) s .
- Kako bi smanjili vlažnost a samim time i stvarane inja u unutrašnjosti hladnjaka, ne odlažite u hladnjak posude koje sadrže tekućinu bez poklopca. Inje ima tendenciju skupljanja u hladnijim dijelovima isparivača, pa bi se zbog toga proces odlenivanja trebao provoditi češće.
- Nikada ne odlažite toplu hranu u hladnjak. Hrana se treba ohladiti na sobnu temperaturu i smjestiti tako da ne sprečava cirkulaciju zraka u hladnjaku.
- Nastojte da posude i namirnice ne dotiču zadnju stjenku hladnjaka, jer bi inje moglo prilijepiti odloženu stvar za stjenku. Ne otvarajte vrata hladnjaka bez potrebe.
- Smjestite meso i očišćenu ribu (propisno zamotanu) koju ćete koristiti u sljedećih dan ili dva, na dno hladnjaka (to je iznad osvježivača), zato što je to najhladniji dio hladnjaka i osigurava najbolje uvijete.
- U osvježivač možete odlagati otpakirano voće i povrće.

 **NAPOMENA:** Najučinkovitija uporaba energije se osigurava u konfiguraciji s ladicama u donjem dijelu uređaja, i ravnomjerno postavljenim policama, položaj košara za vrata ne utječe na potrošnju energije.

Neki prijedlozi o stavljanju i skladištenju hrane u odjeljcima hladnjaka nalaze se u nastavku.

Hrana	Vrijeme čuvanja	Gdje staviti u hladnjaku
Povrće i voće	1 tjedan	U ladici (bez zamotavanja)
Meso i riba	2 do 3 dana	Prekriveno plastičnom folijom, u vrećici ili kutiji za meso (na staklenoj polici)
Svježi sir	3 do 4 dana	U posebnoj ladici u vratima
Maslac i margarin	1 tjedan	U posebnoj ladici u vratima
Proizvodi u bocama, mlijeko i jogurt	Do isteka roka kojeg preporučuje proizvođač	U posebnoj ladici u vratima
Jaja	1 mjesec	U polici za jaja
Kuhana hrana	2 dana	Sve police

Odjeljak zamrzivača

- Odjeljak zamrzivača je onaj označen s  ***.
- Odjeljak za duboko zamrzavanje koristite za dugotrajno skladištenje zamrznute hrane i stvaranje leda.
- Upotrebljavajte policu za brzo zamrzavanje da biste brže zamrznuli kuhanu hranu (i svježiju hranu koju je potrebno zamrznuti), zbog veće snage zamrzavanja police za zamrzavanje. Polica za brzo zamrzavanje je ladica na vrhu odjeljka zamrzivača.
- Hranu koju ćete tek zamrznuti nemojte stavljati kraj već zamrznute hrane.
- Hranu koju ćete zamrzavati (meso, mljeveno meso, riba itd.) podijelite na manje dijelove tako da ih možete iskoristiti za pojedinačne obroke.
- Nemojte ponovno zamrzavati hranu koju ste već odmrznuli. Ta hrana mogla biti biti opasna po vaše zdravlje jer može uzrokovati trovanje hranom.

- Vruća jela ne stavljajte u odjeljak zamrzivača. Prije stavljanja u zamrzivač potrebno ih je ohladiti. Ako biste u zamrzivač stavili vruća jela, pokvarili biste već prije zamrznutu hranu.
- Kada kupujete zamrznutu hranu, provjerite ako je zamrznuta u odgovarajućim uvjetima i ako ambalaža nije poderana.
- Kada skladištite zamrznutu hranu, uvijek pročitajte uvjete skladištenja navedene na ambalaži. Ako na ambalaži nema nikakvog pojašnjenja, hranu je potrebno konzumirati u što kraćem vremenskom razdoblju.
- Ako su na ambalaži zamrznute hrane vidljivi znakovi vlage, a hrana ima čudan miris, ta hrana vjerojatno nije skladištena u prikladnim uvjetima pa se je pokvarila. Takvu hranu nemojte kupovati!
- Vrijeme skladištenja zamrznute hrane ovisi o ambijentalnoj temperaturi, učestalosti otvaranja i zatvaranja vrata, postavkama termostata, vrsti hrane i vremenu proteklom od datuma kupovine hrane do stavljanja te hrane u zamrzivač. Uvijek se pridržavajte uputa navedenih na ambalaži i nikada nemojte premašiti naznačeno trajanje skladištenja hrane.
- Napomena: ako vrata zamrzivača želite otvoriti odmah nakon zatvaranja, nećete ih lako otvoriti. To je sasvim uobičajeno! Nakon što zamrzivač postigne uravnoteženo stanje, vrata će se lako otvoriti.

Važna napomena:

- Zamrznuta hrana, kada je odmrznuta, mora se kuhati isto kao i svježja hrana. Ako se ne kuha nakon odmrzavanja, ona se NIKADA ne smije ponovno zamrzavati.
- Okus nekih začina u kuhanim jelima (anis, bosiljak, potočarka, ocat, birani začini, đumbir, češnjak, luk, senf, timijan, mažuran, crni papar, itd.) se mijenja i pretpostavlja jaki okus kada su jela pohranjena na dugo vrijeme. Prema tome, dodajte samo malu količinu začina ako planirate zamrzavati, ili željenu količinu začina možete dodati kada se hrana odmrzava.
- Razdoblje pohrane hrane ovisi o korištenim masnoćama. Prikladne masnoće su margarin, teleća mast, maslinovo ulje i maslac, dok su neprikladne kikiriki ulje i svinjska mast.
- Hrana u tekućem obliku mora se zamrzavati u plastičnim šalicama, a ostala hrana mora se zamrzavati u plastičnim folijama ili vrećicama.

Neki prijedlozi o stavljanju i skladištenju hrane u odjeljcima zamrzivača nalaze se u nastavku.

Povrće i voće	Priprema	Vrijeme čuvanja (mjeseci)	Vrijeme otapanja na sobnoj temperaturi -sati-
Cvjetača	Skinite lišće, podijelite srčiku na dijelove i ostavite da odstoji u vodi s malo limuna	10 - 12	Može se koristiti zamrznuto
Zeleni grah, mahune	Oprite i narežite na male dijelove.	10 - 13	Može se koristiti zamrznuto
Grašak	Oljuštite i operite	12	Može se koristiti zamrznuto
Glijive i šparoge	Operite i narežite na male komade	6 - 9	Može se koristiti zamrznuto
Kupus	Očišćeni	6 - 8	2

Povrće i voće	Priprema	Vrijeme čuvanja (mjeseci)	Vrijeme otapanja na sobnoj temperaturi -sati-
Patlidžan	Narezati na komade od 2 cm nakon pranja	10 - 12	Razdvojiti biljke jednu od druge
Kukuruz	Očistite ga i zapakirajte u klip u ili zrnju	12	Može se koristiti zamrznuto
Mrkva	Operite i narežite na kriške	12	Može se koristiti zamrznuto
Paprika	Uklonite peteljku, podijelite na dva dijela i izbacite sjemenke	8 - 10	Može se koristiti zamrznuto
Špinat	Oprati	6 - 9	2
Jabuke i kruške	Ogulite i narežite	8 - 10	(u zamrzivaču) 5
Marelice i breskve	Podijelite na pola i izbacite sjemenke	4 - 6	(u zamrzivaču) 4
Jagode i maline	Operite ih i očistite	8 - 12	2
Kuhano voće	U čašici, dodajte 10 % šećera	12	4
Šljive, trešnje, višnje	Operite i uklonite peteljke	8 - 12	5 - 7

Mliječni proizvodi i proizvodi od tijesta		Priprema	Vrijeme čuvanja (mjeseci)	Uvjeti čuvanja
Pakirano (homogenizirano) mlijeko		U vlastitom pakiranju	2 - 3	Samo homogenizirano mlijeko
Sir (osim bijelih sireva)		U kriškama	6 - 8	Mogu ostati u svojim originalnim pakiranjima na kratko vrijeme. Treba ih zamotati plastičnom folijom za dulje čuvanje.
Maslac, margarin		U vlastitom pakiranju	6	-
Jaje (*)	Bjelanjak		10 - 12	30 g jednako je jednom bjelanjku.
	Mješavina (bjelanjak i žumanjak)	Dobro izmiješano uz prstohvat soli ili šećera kako bi se spriječilo zgušnjavanje	10	50 g jednako je jednom žumanjku.
	Žumanjak	Dobro izmiješano uz prstohvat soli ili šećera kako bi se spriječilo zgušnjavanje	8 - 10	20 g jednako je jednom žumanjku.

U zatvorenoj čašici

(*) Nikada zamrznuti s ljuskom. Bjelanjak i žumanjak treba zamrznuti odvojeno ili potpuno izmiješati.

	Vrijeme čuvanja (mjeseci)	Vrijeme otapanja na sobnoj temperaturi (sati)	Vrijeme otapanja u pećnici (minute)
Kruh	4 - 6	2 - 3	4-5 (220-225 °C)
Keksi	3 - 6	1 - 1,5	5-8 (190-200 °C)
Pite	1 - 3	2 - 3	5-10 (200-225 °C)
Voćne pite	1 - 1,5	3 - 4	5-8 (190-200 °C)
Lisnato tijesto	2 - 3	1 - 1,5	5-8 (190-200 °C)
Pizza	2 - 3	2 - 4	15-20 (200 °C)

DIO - 4. ČIŠĆENJE I ODRŽAVANJE

 Prije početka čišćenja, isključite štednjak iz mrežnog napajanja.

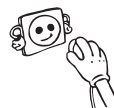

 Ne čistite uređaj ulijevanjem vode.



 Ne koristite abrazivne proizvode, deterđente i sapune. Nakon pranja, isperite čitom vodom i pažljivo ih osušite. Kad je postupak čišćenja završen ponovno uključite uređaj suhim rukama.



- Odjeljke hladnjaka i zamrzivača treba povremeno očistiti otopinom sode bikarbone i mlake vode.



 • Pribor čistite odvojeno sapunom i vodom. Ne perite ih u perilici suđa.



- Kondenzator treba očistiti metlom (na stražnjoj strani uređaja) jednom godišnje radi uštede energije i povećanja produktivnosti.



 **MREŽNO NAPAŽANJE TREBA BITI ISKLJUČENO.**

Odmrzavanje

Vaš hladnjak odmrzava automatski. Voda nastala kao rezultat odmrzavanja prolazi kroz žlijeb za prikupljanje vode, teče u spremnik isparavanja iza vašeg hladnjaka te samostalno isparava tamo.



Zamjena LED svjetla

 Ako vaš hladnjak ima LED svjetlo, obratite se odjelu korisničke podrške jer zamjenu LED svjetla smije izvršiti samo ovlašteno osoblje.

Napomena: Broj i lokacija LED svjetlo razlikuje se ovisno o modelu proizvoda.

DIO - 5. PRIJEVOZ I PROMJENA MJESTA POSTAVLJA

Prijevoz i promjena mjesta postavljanja

- Originalno pakiranje i stiropor se moraju čuvati za ponovni prijevoz (opcionalno).
- Hladnjak trebate učvrstiti debelom ambalažom, trakama ili čvrstim užetom te slijedite upute za prijevoz prilikom ponovnog prijevoza naznačene na pakiranju.
- Kod premještanja i transporta, uklonite pomične dijelove (police, dodatke, posude za povrće itd) ili ih učvrstite na zamrzivač kako biste ih zaštitili.

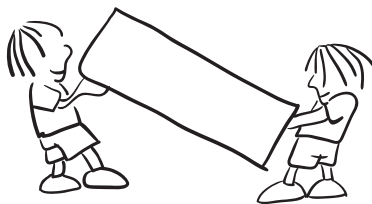

Promjena položaja vrata

- Nije moguće promijeniti smjer otvaranja vrata hladnjaka ako su ručke na vratima hladnjaka postavljene na prednjoj površini vrata.
- Moguće je promijeniti smjer otvaranja vrata na modelima bez ručki i modelima sa ručki montiranim sa strane.
- Ako se smjer otvaranja vrata vašeg hladnjaka može promijeniti, obratite se najbližem ovlaštenom servisu kako bi vam promijenili smjer otvaranja vrata.

DIO - 6. PRIJE POZIVA SERVISU

Provjerite upozorenja:

Vaš hladnjak vas upozorava ako su temperature hladnjaka i zamrzivača na neprikladnim razinama, ili kada dođe do problema u napravi. Kodovi upozorenja prikazani su na indikatorima zamrzivača i hladnjaka.

VRSTA POGREŠKE	ZNAČENJE	ZAŠTO	ŠTO UČINITI
E01	Upozorenje senzora	-	Što prije pozovite Servis za podršku.
E02			
E03			
E06			
E07			

VRSTA POGREŠKE	ZNAČENJE	ZAŠTO	ŠTO UČINITI
E08	Upozorenje o niskom naponu	Napajanje uređaja strujom spustilo se ispod 170 V.	<p>- To nije kvar uređaja, već ta pogreška pomaže u sprečavanju oštećenja kompresora.</p> <p>- Napon se mora povećati natrag na potrebne razine</p> <p>Ako se ovo upozorenje nastavi, treba se obratiti ovlaštenom tehničaru.</p>
E09	Odjeljak za zamrzavanje nije dovoljno hladan	<p>Može se dogoditi nakon dugotrajnog nestanka struje.</p> <p>Topla hrana ostavljena je u hladnjaku.</p> <p>Uređaj je uključen prvi put.</p>	<ol style="list-style-type: none"> 1. Postavite temperaturu zamrzivača na hladniju vrijednost ili postavite način Super Freeze. To bi trebalo ukloniti kôd pogreške kad se dosegne tražena temperatura. Držite vrata zatvorena kako biste skratili vrijeme potrebno da se dosegne ispravna temperatura. 2. Uklonite bilo koje proizvode koji su se odmrznuli tijekom ove pogreške. Proizvodi se mogu upotrijebiti unutar kratkog vremenskog razdoblja. 3. Nemojte dodavati bilo kakve svježe namirnice u odjeljak zamrzivača dok nije dosegnuta ispravna temperatura i više nema pogreške. <p>Ako se ovo upozorenje nastavi, treba se obratiti ovlaštenom tehničaru.</p>
E10	Odjeljak hladnjaka nije dovoljno hladan.	<p>Može se dogoditi nakon:</p> <ul style="list-style-type: none"> - Dugotrajnog neštanka struje. - Topla hrana ostavljena je u hladnjaku. - Uređaj je uključen prvi put. 	<ol style="list-style-type: none"> 1. Postavite temperaturu zamrzivača na hladniju vrijednost ili postavite način Super Cool. To bi trebalo ukloniti kôd pogreške kad se dosegne tražena temperatura. Držite vrata zatvorena kako biste skratili vrijeme potrebno da se dosegne ispravna temperatura. 2. Ispraznite mjesto u prednjem području rupa zračnog kanala i ne stavljajte hranu blizu senzora. <p>Ako se ovo upozorenje nastavi, treba se obratiti ovlaštenom tehničaru.</p>
E11	Odjeljak hladnjaka prehladan je	Razno	<ol style="list-style-type: none"> 1. Provjerite je li način rada Super Cool aktiviran 2. Smanjite temperaturu odjeljka hladnjaka 3. Provjerite jesu li otvori čisti i jesu li začepljeni <p>Ako se ovo upozorenje nastavi, treba se obratiti ovlaštenom tehničaru.</p>

Ako hladnjak ne radi ispravno, može biti riječ o manjem problemu. Stoga, da biste uštedjeli vrijeme i novac, provjerite sljedeće prije pozivanja električara.

Ako vaš hladnjak ne radi:

- Da li je došlo do nestanka struje?
- Da li je utikač ispravno umetnut u utičnicu?
- Da li je izgorio osigurač utičnice u koju je umetnut utikač ili je izgorio glavni osigurač?
- Da li je utičnica ispravna? Kako biste to provjerili, ukopčajte hladnjak u utičnicu za koju ste sigurni da radi.

Ako vaš hladnjak ne hladi dovoljno:

- Da li je dobro podešena temperatura?
- Da li se vrata hladnjaka često otvaraju te ostavljaju otvorenima dugo vrijeme?
- Da li su vrata hladnjaka ispravno zatvorena?
- Da li ste stavili jelo ili hranu u svoj hladnjak tako da dodiruje stražnji zid vašeg hladnjaka te tako sprječava protok zraka?
- Da li je vaš hladnjak prekomjerno napunjen?
- Da li postoji dostatna udaljenost između vašeg hladnjaka i stražnjeg i bočnih zidova?
- Da li je okolna temperatura unutar raspona određenog u priručniku za rad?

Ako je hrana u vašem hladnjaku previše ohlađena

- Da li je dobro podešena temperatura?
- Da li se nedavno u zamrzivač stavilo puno hrane? Ako je tako, vaš hladnjak može previše hladiti hranu unutar hladnjaka, jer će raditi duže da ohladi tu hranu.

Ako vaš hladnjak radi preglasno:

Kako bi održala postavljena razina hlađenja, kompresor se može aktivirati s vremena na vrijeme. Buka koja dolazi iz vašeg hladnjaka u to vrijeme je normalna, to je zbog te funkcije. Kada se postigne potrebna razina hlađenja, buka će se automatski smanjiti. Ako buka ne prestaje;

- Da li vaša naprava stoji stabilno? Jesu li noge podešene?
- Ima li nečeg iza vašeg hladnjaka?
- Da li police ili jela na policama vibriraju? Iznova postavite police i/ili jela, ako je to slučaj.
- Da li predmeti koji su postavljeni na vaš hladnjak vibriraju?

Normalna buka;

Zvuk pucanja (pucanja leda):

- Tijekom automatskog odmrzavanja.
- Kada se naprava hladi ili zagrijava (zbog širenja materijala naprave).

Kratko pucanje: Čuje se kada prekidači termostata uključuju/isključuju kompresor.

Buka kompresora (normalan zvuk motora): Ta buka znači da kompresor radi normalno. Kompresor može uzrokovati više buke na kratko, kada se aktivira.

Zvuk mjehurića i kapljica: Taj zvuk nastaje zbog protoka hladnjaka u cijevima sustava.

Zvuk protoka vode: Normalan zvuk protoka vode koja teče u spremnik za isparavanje tijekom odmrzavanja. Ti zvukovi mogu se čuti tijekom odmrzavanja.

Zvuk puhanja zraka (normalan zvuk ventilatora): Taj zvuk može se čuti kod No-Frost hladnjaka tijekom normalnog rada sustava zbog cirkulacije zraka.

Ako se unutar hladnjaka nagomilava vlaga;

- Da li je hrana ispravno pakirana? Jesu li spremnici dobro osušeni prije stavljanja u hladnjak?
- Da li se vrata hladnjaka vrlo često otvaraju? Kada se vrata otvore, vlaga iz zraka u sobi ulazi u hladnjak. Osobito kada je stupanj vlage u sobi previsok, što češće se vrata otvaraju, to će brže doći do nagomilavanja vlage.
- Normalno je da se na stražnjem zidu stvaraju kapljice vode nakon automatskog procesa odmrzavanja. (kod statičkih modela)

Ako se vrata ne otvaraju i zatvaraju ispravno;

- Da li paketi s hranom sprječavaju zatvaranje vrata?
- Jesu li vrata, police i ladice postavljeni ispravno?
- Jesu li brtve vrata slomljene ili istrošene?
- Da li vaš hladnjak stoji na ravnoj površini?

Ako su rubovi okvira hladnjaka s kojima zglob vrata dolazi u kontakt topli;

Osobito ljeti (vrućine), površine koje zglob dodiruje mogu poštati toplije tijekom rada kompresora, to je normalno.

VAŽNE NAPOMENE:

- Termalni osigurač za zaštitu kompresora će prestati raditi nakon nenadanog nestanka struje ili nakon iskopčavanja naprave, jer plin u sustavu hlađenja nije stabiliziran. To je dosta normalno i hladnjak će se ponovno pokrenuti nakon 4 ili 5 minuta.
- Jedinica hlađenja vašeg hladnjaka je skrivena u stražnjem zidu. Prema tome, kapljice vode ili led se mogu pojaviti na stražnjoj površini vašeg hladnjaka zbog rada kompresora u određenim intervalima. To je normalno. Nema potrebe izvoditi radnju odmrzavanja, osim ako je količina leda prekomjerna.
- Ako svoj hladnjak nećete koristiti duže vrijeme (npr. zbog ljetnih praznika), iskopčajte ga. Očistite svoj hladnjak u skladu s Dijelom 4 i ostavite vrata otvorena kako biste spriječili vlagu i miris.
- Naprava koju ste kupili dizajnirana je za upotrebu u kućanstvu te se može koristiti samo u domaćinstvu te za naznačenu svrhu. Nije prikladna za komercijalnu ili zajedničku upotrebu. Ako potrošač napravu koristi na način koja nije u skladu s tim značajakama, naglašavamo da proizvođač i trgovac neće biti odgovorni za bilo kakve popravke i kvarove unutar jamstvenog razdoblja.
- Ako problem ne nestaje nakon što ste slijedili upute iznad, molimo da se posavjetujete s ovlaštenim servisom.

Savjeti za uštedu energije

1. Uređaj postavite u hladnu, dobro prozračenu prostoriju, ne izlažite ga izravnom sučevom svjetlu ili blizini izvora topline (radijator, štednjak... itd). U protivnom koristite izolacijsku ploču.
2. Ostavite toplu hranu i pića da se ohlade izvan uređaja.
3. Kod otapanja zamrznute hrane, stavite je u odjeljak hladnjaka. Niska temperatura zamrznute hrane pomoći će rashladiti odjeljak hladnjaka prilikom otapanja. Što dovodi do uštede energije. Ako se zamrznuta hrana ostavi vani, to će dovesti do gubitka energije.
4. Kad stavljate pića i tekućine u hladnjak morate ih pokriti. U protivnom će se povećati vlaga u uređaju. Pa se produžuje vrijeme potrebno za hlađenje. Pokrivanjem pića i tekućina pomaže u zadržavanju okusa i mirisa.
5. Prilikom stavljanja hrane i pića u hladnjak, vrata držite otvorenima što je kraće moguće.
6. Neka poklopci bilo kojeg različitog temperaturnog odjeljka uređaja (posude za povrće, rashladni odjeljak... itd) budu zatvoreni.
7. Brtve na vratima moraju biti čiste i dobro prijanjati. U slučaju habanja, ako je brtva odvojiva, zamijenite brtvu. Ako se ne mogu odvojiti, vrata morate zamijeniti.
8. Eko način rada / uobičajeno postavljena značajka koja održava svježiu i zamrznutu hranu uz uštedu energije.
9. Odjeljak za svježiu hranu (Hladnjak): Najučinkovitija uporaba energije se osigurava u konfiguraciji s ladicama u donjem dijelu uređaja, i ravnomjerno postavljenim policama, položaj košara za vrata ne utječe na potrošnju energije.
10. Odjeljak za zamrznutu hranu (Zamrzivač): Unutarnja konfiguracija uređaja je ta koja osigurava najučinkovitiju uporabu energije.
11. Ne vadite akumulatore hladnoće iz košare zamrzivača (ako ih ima).

DIO - 7. DIJELOVI UREĐAJA I ODJELJCI

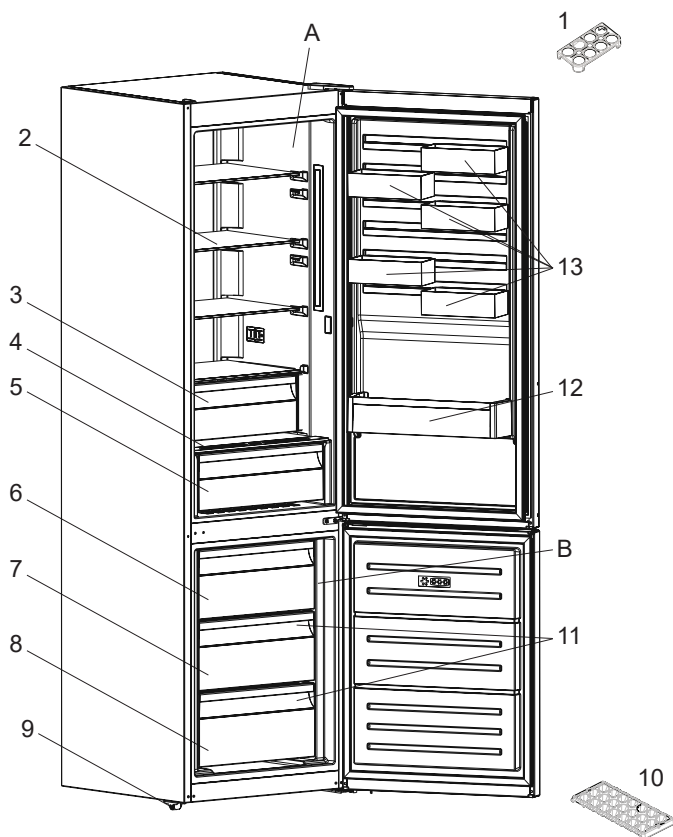

Ova slika je izrađena u svrhu pružanja informacija te kako bi prikazala različite dijelove i dodatnu opremu naprave. Dijelovi se mogu razlikovati s obzirom na model naprave.

A) Odjeljak hladnjaka

B) Odjeljak zamrzivača

1) Odjeljak za jaja

2) Polica u hladnjaku

3) Odjeljak za dodatno hlađenje *

4) Pokrov odjeljka za voće i povrće

5) Odjeljak za voće i povrće

6) Gornja košara zamrzivača

7) Srednja košara zamrzivača

8) Donja košara zamrzivača

9) Podesive noge

10) Pladanj za led

11) Staklena polica zamrzivača *

12) Polica za boce

13) CustomFlex

* U nekim modelima

DIO - 8. TEHNIČKI PODACI

Tehničke informacije nalaze se na tipskoj pločici s unutarnje strane uređaja i na energetske naljepnici.

QR kod na energetske naljepnici isporučenoj s uređajem pruža internetsku vezu do podataka koji se odnose na performanse uređaja u bazi podataka EU EPREL.

Zadržite energetske naljepnicu za referencu zajedno s korisničkim priručnikom i svim ostalim dokumentima koji se isporučuju s ovim uređajem.

Isto se informacije mogu naći u EPREL-u putem veze <https://eprel.ec.europa.eu> te naziv modela i broj proizvoda koji se nalaze na tipskoj pločici uređaja.

Posjetite www.theenergylabel.eu za detaljne informacije o energetske naljepnici.

DIO - 9. INFORMACIJE ZA ISPITNE INSTITUTE

Ugradnja i priprema uređaja za provjeru EcoDesign-a mora biti u skladu s EN 62552. Zahtjevi za provjetranje, dimenzije udubljenja i minimalni razmak stražnje strane moraju biti navedeni u ovom korisničkom priručniku u DIO 1. Molimo kontaktirajte proizvođača za sve dodatne informacije, uključujući planove utovara.

SADRŽAJ

PRE UPOTREBE APARATA	38
Opšta upozorenja	38
Stari i pokvareni frižideri	42
Bezbednosna upozorenja.....	42
Instalacija i rukovanje frižiderom	43
Pre korišćenja vašeg frižidera	43
Dimenzije.....	45
INFORMACIJE O KORIŠĆENJU.....	46
Informacije o tehnologiji hlađenja nove generacije.....	46
Ekran i kontrolna tabla.....	47
Rukovanje frižiderom Rukovanje frižiderom – zamrzivačem.....	47
Alarm za visoku temperaturu [samo za odabrane modele].....	47
Režim za super zamrzavanje	48
Režim super hlađenja	49
Režim uštede energije	49
Režim za odmor	50
Režim hlađenja pića.....	50
Režim čuvara ekrana	51
Funkcija zaključavanja zbog dece.....	51
Podešavanja temperature	52
Podešavanja temperature zamrzivača.....	52
Podešavanja temperature frižidera	52
Upozorenja u vezi sa podešavanjima temperature	53
Indikator temperature	54
Dodaci	55
Posuda za led	55
Kutija zamrzivača	55
Odeljak za dodatno hlađenje.....	55
Funkcija kontrole vlažnosti.....	56
CustomFlex (Fleksibilno prilagođavanje)	56
RASPOREĐIVANJE HRANE U UREĐAJU	57
Odeljak frižidera	57
Odeljak zamrzivača	57
ČIŠĆENJE I ODRŽAVANJE	60
Odmrzavanje	61

TRANSPORT I PROMENA POLOŽAJA	61
Promena položaja vrata	61
PRE POZIVANJA SERVISA ZA PODRŠKU NAKON KUPOVINE....	62
Saveti za uštedu energije	65
DELOVI UREĐAJA I ODELJCI.....	66
TEHNIČKI PODACI.....	67
INFORMACIJE ZA INSTITUCIJE ZA TESTIRANJE.....	67

ZA SAVRŠENE REZULTATE

Hvala vam što ste odabrali ovaj AEG proizvod. Stvorili smo ga da vam pružimo besprekorne performanse dugi niz godina, sa inovativnim tehnologijama koje pomažu da život bude jednostavniji - karakteristikama koje možda nećete naći na običnim aparatima. Provedite nekoliko minuta čitajući da biste ga najbolje iskoristili.

Posetite našu internet stranicu da:



Dobijete savete o upotrebi, brošure, rešite probleme, informacije o servisu i popravci:

www.aeg.com/support



Registrujte svoj proizvod za bolju uslugu:

www.registeraeg.com



Kupite dodatnu opremu, potrošni materijal i originalne rezervne delove za vaš aparat:

www.aeg.com/shop

BRIGA O POTROŠAČIMA I SERVIS

Uvek koristite samo originalne rezervne delove.

Kada se obraćate našem ovlašćenom servisnom centru, proverite imate li na raspolaganju sljedeće podatke: Model, PNC, Serijski broj.

Informacije se nalaze na natpisnoj tabli.

 Upozorenje / Oprez - Informacije o bezbednosti

 Opšte informacije i saveti

 Informacije o životnoj sredini

Podložno je promeni bez prethodne najave

DEO - 1. PRE UPOTREBE APARATA

Opšta upozorenja

Pročitajte priručnik sa uputstvima pažljivo pre instalacije i upotrebe uređaja. Mi nismo odgovorni za oštećenje koje se desi usled pogrešnog korišćenja.

Pratite sva uputstva na uređaji i iz priručnika za upotrebu i čuvajte ovaj priručnik na bezbednom mestu da biste rešili probleme do kojih može doći u budućnosti.

Ovaj aparat nije predviđen za upotrebu kao ugrađeni uređaj.

Ако се не постави да стоји самостално и уз поштовање димензија слободног простора, уређај ће радити исправно, али потрошња електричне енергије може мало да се повећа.

! UPOZORENJE: Nemojte da blokirate otvore za ventilaciju na kućištu ili strukturi uređaja.

! UPOZORENJE: Nemojte koristiti mehaničke uređaje ili druga sredstva za ubrzavanje odmrzavanja, osim onih koje preporučuje proizvođač.

! UPOZORENJE: Nemojte koristiti električne aparate unutar prostora za smeštaj hrane, osim ako se ne radi o aparatima čiju upotrebu preporučuje proizvođač.

! UPOZORENJE: Nemojte da oštetite kruženje sredstva za hlađenje.

! UPOZORENJE: Prilikom pozicioniranja uređaja postarajte se da kabl za napajanje ne bude zaglavljen ili oštećen.

! UPOZORENJE: Nemojte da postavljate više prenosivih strujnih utičnica ili prenosivih jedinica napajanja na zadnjoj strani uređaja.

! UPOZORENJE: Da biste izbegli opasnost usled nestabilnosti uređaja, on se mora fiksirati u skladu sa uputstvima.

 Ako vaš uređaj koristi R600a kao gas za hlađenje – ovu informaciju možete da saznate sa etikete na hladnjaku - treba da budete obazrivi za vreme prenosa i montaže da biste sprečili oštećenje elemenata hladnjaka na vašem uređaju. Iako je R600a jedan ekološki prihvatljiv i prirodan gas. Pošto je eksplozivan, u slučaju curenja usled oštećenja na elementima hladnjaka, premestite vaš frižider dalje od otvorenog plamena ili izvora toplote i provetrite prostoriju gde je uređaj smešten na nekoliko minuta.

- Svu ambalažu držite dalje od dece i odlazite je na odgovarajući način.
- Dok prenosite i smeštate frižider, nemojte oštetiti kruženje gasa za hlađenje.
- Nemojte da skladištite eksplozivne supstance kao što su konzerve aerosola sa zapaljivim gorivom u ovaj uređaj.
- Uređaj je namenjen isključivo za čuvanje hrane i pića.
- Ovaj uređaj je namenjen za upotrebu u zatvorenom prostoru u jednom domaćinstvu.
- Uređaj se može koristiti u kancelarijama, hotelskim sobama, motelima, pansionima, seoskim turističkim gazdinstvima i sličnim smeštajnim objektima gde upotreba ne prelazi (prosečan) nivo potrošnje po domaćinstvu.
- Ako se utičnica ne poklapa sa utikačem frižidera, proizvođač, servisno osoblje ili slično kvalifikovane osobe treba da zamene utikač da bi se izbegla opasnost.
- Posebni uzemljeni utikač je povezan sa kablom za napajanje vašeg frižidera. Ovaj utikač treba koristiti uz posebno uzemljenu utičnicu od 16 ili 10 ampera, zavisno od države u kojoj će se proizvod prodavati. Ako nema takve utičnice u vašem stanu, angažujte kvalifikovanog tehničara da je instalira.

- Ovaj uređaj mogu da koriste deca starosti 8 godina i više kao i osobe sa smanjenim fizičkim, senzornim ili mentalnim sposobnostima ili nedostatkom iskustva ili znanja ako su pod nadzorom ili su poučene po pitanju korišćenja uređaja na bezbedan način i razumeju opasnost. Deca ne smeju da se igraju ovim uređajem. Čišćenje i održavanje ne smeju da sprovode deca bez nadzora.
- Deci uzrasta od 3 do 8 godina je dozvoljeno da pune i prazne rashladne uređaje. Od dece se ne očekuje da obavljaju čišćenje ili održavanje uređaja, od vrlo male dece (od 0 do 3 godine) se ne očekuje da koriste uređaje, od male dece (od 3-8 godina) se ne očekuje da koriste uređaje na bezbedan način, osim ako su pod stalnim nadzorom, starija deca (8 - 14 godina) i ranjiva lica mogu bezbedno da koriste aparate nakon što im je dat odgovarajući nadzor ili instrukcija u vezi sa upotrebom aparata. Od vrlo ranjiva lica se ne očekuje da koriste uređaje na siguran način osim ako im nije dat odgovarajući nadzor.
- Ako je kabl za napajanje oštećen, proizvođač, servisno osoblje ili slično kvalifikovane osobe treba da ga zamene da bi se izbegla opasnost.
- Ovaj uređaj nije namenjen za upotrebu na nadmorskim visinama većim od 2000 m.

Da biste izbegli kontaminaciju hrane, molimo pridržavati se sledećih uputstava:

- Otvaranje vrata na duži period može prouzrokovati značajno povećanje temperature u odeljcima uređaja.
- Redovno čistite površine koje mogu doći u dodir sa hranom i pristupačnim sistemima za odvodnjavanje.
- Sirovo meso i ribu čuvajte u odgovarajuće sudove u frižideru, tako da ne budu u kontaktu sa ili da ne kapaju na drugu hranu.

- Odeljci sa zamrznutom hranom sa dve zvezdice pogodni su za skladištenje zamrznute hrane, skladištenje ili pravljenje sladoleda i pravljenje kocki leda.
- Odeljci sa jednim, dva i tri zvezdice nisu pogodni za zamrzavanje sveže hrane.
- Ako je rashladni uređaj ostavljen prazan dulje vrijeme, isključite ga, odmrznite, očistite, osušite i ostavite vrata otvorena kako bi se spriječilo stvaranje plijesni unutar uređaja.

Servisiranje

- Za popravku uređaja kontaktirajte sa ovlašćenim servisom. Koristite samo originalne rezervne delove.
- Uzmite u obzir da samostalno popravljavanje ili neprofesionalno popravljavanje mogu imati bezbednosne posledice pri čemu možda neće važiti garancija.
- Sledeći rezervni delovi će biti dostupni 7 godina od prestanka proizvodnje modela: termostati, senzori za temperaturu, štampane kružne table, svetlosni izvori, ručice za vrata, šarke za vrata, ležišta i korpe.
- Molimo uzmite u obzir da su neki od ovih rezervnih delova dostupni samo profesionalnim serviserima, i da svi rezervni delovi nisu relevantni za sve modele.
- Zaptivači za vrata će biti dostupni 10 godina nakon što prestane proizvodnja modela.

Stari i pokvareni frižideri

- Ako vaš stari frižider ima bravu, slomite je ili je uklonite pre odlaganja jer se deca mogu zaglaviti unutra i može doći do nesreće.
- Stari frižideri i zamrzivači sadrže izolacioni materijal i gas za hlađenje sa CFC-om. Stoga, budite obazrivi da ne naškodite životnoj sredini prilikom odlaganja starih frižidera.

Odlaganje vaše stare mašine



Simbol na ovom proizvodu ili na njegovom pakovanju ukazuje na to da se ovaj proizvod ne može smatrati kućnim otpadom. Umesto toga, treba da se preda na sabirno mesto za reciklažu električne i elektronske opreme. Pravilnim odlaganjem ovog proizvoda pomažete u sprečavanju mogućih negativnih posledica po životnu okolinu i zdravlje ljudi, do kojih bi došlo usled neodgovarajuće obrade otpada ovog proizvoda. Detaljnije informacije o reciklaži ovog proizvoda potražite u vašoj opštini, komunalnoj službi ili u prodavnici u kojoj ste kupili ovaj proizvod.

Napomene:

- Ovaj uređaj je proizveden da se koristi u domaćinstvima i može se koristiti samo u kućnim okruženjima i za navedene namene. Nije prikladan za komercijalnu ili uobičajenu upotrebu. Takva upotreba će dovesti do kršenja garancije na uređaj i naša kompanija neće biti odgovorna za nastale gubitke.
- Ovaj uređaj je proizveden za upotrebu u kućama/stanovima i prikladan je za hlađenje / čuvanje hrane. Nije prikladan za komercijalnu ili zajedničku upotrebu i/ili skladištenje drugih supstancija osim hrane. Naša kompanija nije odgovorna za gubitke koji nastaju nepravilnom upotrebom.

Bezbednosna upozorenja

- Nemojte da koristite višestruke utičnice ili produžni kabl.
- Nemojte da uključujete oštećeni, pokidani ili stari utikač.
- Nemojte da povlačite, savijate ili oštećujete kabl.



- Nemojte da koristite adapter za utikač.
- Ovaj uređaj je projektovan za korišćenje od strane odraslih osoba, nemojte da dozvolite deci da se igraju sa uređajem ili da im dozvolite da se kače za vrata.
- Nemojte da priključujete ili isključujete utikač iz utičnice vlažnim rukama da biste sprečili strujni udar!
- Nemojte da stavljate staklene flaše ili konzerve piva u odeljak zamrzivača. Flaše ili konzerve mogu eksplodirati.

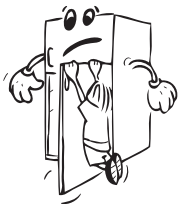

- Nemojte da stavljate eksplozivni ili zapaljivi materijal u frižider zbog bezbednosti. Pića sa većim procentom alkohola stavljajte vertikalno i čvrsto zatvorite flaše u odeljku frižidera.
- Prilikom uzimanja leda iz odeljka zamrzivača, nemojte da ga dodirujete, led može izazvati ledene opekotine i/ili posekotine.
- Nemojte da dodirujete zamrznutu hranu vlažnim rukama! Nemojte da jedete sladoled i kocke leda odmah nakon što ih izvadite iz odeljka zamrzivača!
- Nemojte ponovo zamrzavati smrznutu hranu nakon što je otopljena. To može da izazove zdravstvene probleme kao što je trovanje hranom.
- Nemojte da prekrivate telo ili vrh frižidera. To može da utiče na performanse frižidera.
- Pričvrstite dodatke u frižideru tokom transporta za biste sprečili oštećenje dodataka.



Instalacija i rukovanje frižiderom

Pre početka upotrebe frižidera, treba da obratite pažnju na sledeće tačke:

- Radni napon vašeg frižidera je 220 - 240 V na 50 Hz.
- Ne preuzimamo odgovornost za oštećenja koja nastanu usled upotrebe bez uzemljenja.
- Stavite frižider na mesto na koje neće biti izložen sunčevoj svetlosti.
- Vaš uređaj treba da se nalazi najmanje 50 cm od štednjaka, pećnica na gas i grejača i najmanje 5 cm od električnih šporeta.
- Frižider nikada ne treba koristiti na otvorenom prostoru ili ostaviti na kiši.
- Slobodni prostor potreban iznad uređaja može se odrediti iz dimenzija datih u poglavlju Dimenzije.
- Ne postavljati teške predmete na uređaj.
- Podesive prednje noge bi trebale biti podešene da se osigura da je vaš uređaj ravan i stabilan. Nožice možete da podesite okretanjem u smeru kretanja kazaljki na satu (ili u suprotnom smeru). To treba učiniti pre stavljanja hrane u frižider.
- Pre korišćenja frižidera, obrišite sve delove toplom vodom sa dodatkom kašičicom sode bikarbone, zatim isperite čistom vodom i osušite. Postavite sve delove nakon čišćenja.
- Montirajte plastični vodič za rastojanje (deo s crnim lopaticama na zadnjoj strani) okretanjem za 90° kao što je prikazano na slici da bi se sprečilo da kondenzator dodiruje zid.
- Ako uređaj postavite uza zid u samostojeću instalaciju, postavite zadnje razmake kako biste garantovali najveću moguću udaljenost.

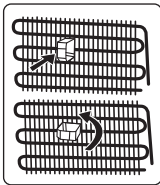

Pre korišćenja vašeg frižidera

- Kada se koristi po prvi put ili nakon transporta, držite frižider u uspravnom položaju 3 sata i uključite ga da biste omogućili efikasan rad. U suprotnom, možete da oštetite kompresor.
- Vaš frižider može imati neprijatan miris po prvom uključivanju; miris će nestati kada vaš frižider počne da hladi.

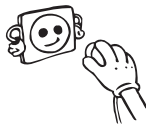

Unutrašnje osvetljenje



UPOZORENJE!

Rizik od električnog udara.

- Sijalica (sijalice) unutar ovog proizvoda i rezervne sijalice posebno se prodaju: Ove sijalice su predviđene da izdrže ekstremne fizičke uslove u kućanim aparatima, kao što su temperatura, vibracije, vlaga ili su namenjene da pokažu informacije o radnom stanju uređaja. Nisu predviđene za upotrebu u druge namene i nisu pogodne za osvetljenje prostorija u domaćinstvu.

Dimenzije

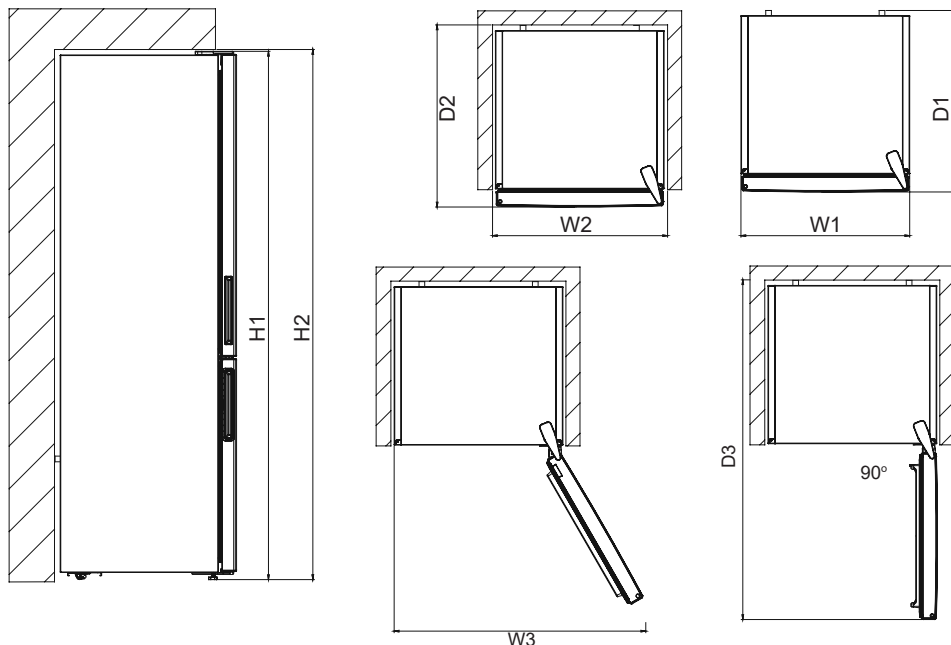

Ukupne dimenzije ¹		
H1*	mm	2010
W1	mm	595
D1	mm	650

¹ visina, širina i dubina uređaja bez ručki
* uključujući visinu gornje šarke (10 mm)

Potreban prostor za upotrebu ²		
H2	mm	2050
W2	mm	600
D2	mm	718

² visina, širina i dubina uređaja sa ručkom,
plus prostor potreban za slobodnu
cirkulaciju vazduha za hlađenje

Ukupno potreban prostor za upotrebu ³		
W3	mm	913
D3	mm	1158

³ visina, širina i dubina uređaja sa ručkom,
plus prostor potreban za slobodnu
cirkulaciju vazduha za hlađenje, plus
prostor potreban da se vrata otvore
pod minimalnim uglom koji dozvoljava
uklanjanje sve unutrašnje opreme

DEO - 2. INFORMACIJE O KORIŠĆENJU

Informacije o tehnologiji hlađenja nove generacije

Frižideri sa tehnologijom hlađenja nove generacije poseduju drugačiji operativni sistem od statičnih frižidera. Kod standardnih frižidera vlažni vazduh koji uđe u frižider i isparavanje tečnosti iz hrane akumuliraju formiranje mraza u odeljku zamrzivača. Da bi se ovaj mraz otopio, tj. da bi se odmrzao, frižider mora da se isključi. Tokom perioda isključivanja, da bi hrana ostala hladna, korisnik mora da iznese hranu iz frižidera i korisnik mora da očisti led tokom tog perioda.

Kod frižidera sa tehnologijom hlađenja nove generacije situacija u odeljku zamrzivača je potpuno drugačija. Zahvaljujući pomoćnom ventilatoru hladan i suv vazduh se izduvava kroz mnogo tačaka u odeljak zamrzivača. Kao rezultat homogenog izduvavanja vazduha, čak i u prostor između policica, hrana ostaje zaleđena ujednačeno i ispravno. S druge strane, neće doći do formiranja mraza.

U odeljku frižidera postojaće gotovo ista konfiguracija kao u odeljku zamrzivača. Vazduh, koji se generiše korišćenjem ventilatora, koji je smešten na vrhu odeljka frižidera, hladi se dok prolazi kroz prazan prostor iza kanala za vazduh. Istovremeno se vazduh izduvava kroz otvore na kanalu za vazduh tako da se proces hlađenja uspešno obavlja u odeljku frižidera. Otvori na kanalu za vazduh projektovani su tako da raspodela vazduha postane homogena u ovom odeljku.

Kako nema prolaska vazduha između odeljka zamrzivača i frižidera, neće doći do mešanja neprijatnih mirisa.

Kao rezultat toga, vaš frižider sa tehnologijom hlađenja nove generacije, pruža vam jednostavnu upotrebu zajedno sa pozamašnim kapacitetom i estetskim izgledom.

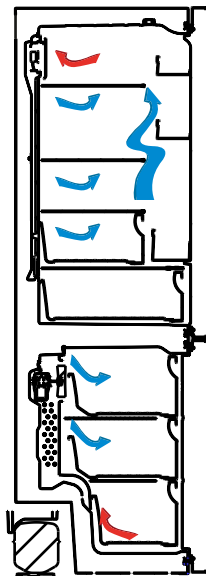

Ekran i kontrolna tabla

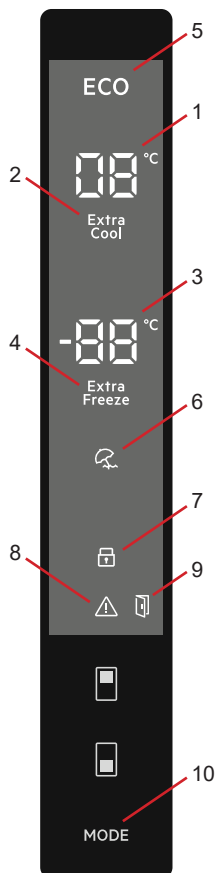

Upotreba kontrolne table

1. Ekran za podešavanje vrednosti frižidera
2. Indikator režima super hlađenja
3. Ekran za podešavanje vrednosti zamrzivača
4. Indikator režima za super zamrzavanje
5. Indikator ekonomičnog režima
6. Indikator režima rada na odmoru
7. Indikator režima zaključavanja zbog dece
8. Indikator alarma
9. Indikator funkcija alarma za otvorena vrata
10. Omogućava aktiviranje režima (ekonomični, odmor...) po želji.

Osvetljenje (ako je dostupno)

Kada se proizvod prvi put priključi, unutrašnja svetla mogu se uključiti minut kasnije zbog početnih testova.

Rukovanje frižiderom Rukovanje frižiderom – zamrzivačem

Alarm za visoku temperaturu [samo za odabrane modele]

 Alarm se uključuje kada prvi put uključite uređaj.

Odeljak frižidera

Alarm se uključuje kada je temperatura frižidera viša od 10°C.

Tokom alarma:

- ekran prikazuje kod greške **E10** koji sija,
- indikator alarma treperi,
- zvučni alarm se oglašava.

Odeljak zamrzivača

Alarm se uključuje kada je temperatura zamrzivača viša od -9°C.

Tokom alarma:

- ekran prikazuje kod greške **E09** koji sija,
- indikator alarma treperi,

- zvučni alarm se oglašava.

Isključivanje alarma

- Pritisnite bilo koji taster na kontrolnoj tabli da biste isključili alarm. Maksimalna temperatura odeljka koja je dostignuta pojavljuje se na ekranu, a zatim indikator alarma svetli dok se temperatura ne vrati.
- Zvučni alarm će se automatski isključiti nakon sat vremena. Indikator alarma treperi i kod greške ostaje na ekranu.
- Ako se uređaj vrati na postavljenu temperaturu, alarm će se isključiti i vratiće se uobičajeni ekran. Proverite da li se hrana koja je unutra pokvarila ili odledila. Ako jeste, pogledajte odeljak „Odmrzavanje“.



Pogledajte odeljak „Regulisanje temperature“ za podešavanje temperature svakog odeljka.

Režim za super zamrzavanje

Kada ga treba koristiti?

- Zamrzavanje velike količine hrane koja ne može da stane na policu za brzo zamrzavanje.
- Zamrzavanje pripremljene hrane.
- Brzo zamrzavanje sveže hrane sa ciljem očuvanja svežine.

Kako ga treba koristiti?

Pritisnite dugme za podešavanje zamrzivača dok se oznaka za super zamrzavanje ne pojavi na ekranu. Zvučni signal će se aktivirati. Režim će biti podešen.

U toku ovog režima:

- Možete da podešavate temperaturu režima hlađenja i super hlađenja. U tom slučaju režim super zamrzavanja se nastavlja.
- Režim uštede i režim za odmor se ne mogu izabrati.
- Režim super zamrzavanja se može otkazati istim postupkom kao i kod biranja.



Zabeleške:

- Maksimalna količina sveže hrane (u kilograma) za zamrzavanje u roku od 24 časa prikazana je na etiketi uređaja.
- Za optimalni učinak uređaja pri maksimalnom kapacitet zamrzivača, podesite uređaj na režim za brzo zamrzavanje 3 sata pre stavljanja sveže hrane u zamrzivač.
- Na kraju ovog perioda, frižider će aktivirati zvučni signal što znači da je spreman.



Režim super zamrzavanja se automatski otkazuje nakon 24 časa ili kada temperatura senzora zamrzivača padne ispod -32 °C.

Režim super hlađenja

Kada ga treba koristiti?

- Za hlađenje i skladištenje velike količine hrane u odeljku frižidera.
- Za brzo hlađenje pića.

Kako ga treba koristiti?

Pritisnite dugme za podešavanje frižidera dok se oznaka za super hlađenje ne pojavi na ekranu. Zvučni signal će se aktivirati. Režim će biti podešen.

U toku ovog režima:

- Možete da podešavate temperaturu režima zamrzavanja i super zamrzavanja. U tom slučaju režim super hlađenja se nastavlja.
- Režim uštede i režim za odmor se ne mogu izabrati.
- Režim super hlađenja se može otkazati istim postupkom kao i kod biranja.



Režim uštede energije

Namena

Ušteda energije. Tokom perioda ređe upotrebe (otvaranje vrata) ili odsustva, kao u slučaju odmora, ekonomični program može da obezbedi optimalnu temperaturu uz uštedu energije.

Kako ga treba koristiti?

- Pritisnite „dugme za režim” dok se simbol režima za uštedu energije ne pojavi.
- Ako ne pritisnete nijedno dugme za 1 sekundu. Režim će biti podešen. Simbol za režim uštede energije će treptati 3 puta. Kada je režim podešen, zvučni signal će se aktivirati.
- Segmenti za temperature zamrzivača i frižidera će prikazati „E”.
- Simbol za uštedu energije i simbol E će svetleti dok je režim aktivan.

U toku ovog režima:

- Zamrzivač se može podešavati. Kada režim uštede energije treba otkazati, aktiviraće se izabrane vrednosti podešavanja.
- Frižider se može podešavati. Kada režim uštede energije treba otkazati, aktiviraće se izabrane vrednosti podešavanja.
- Režimi super hlađenja i super zamrzavanja se mogu izabrati. Režim uštede energije se automatski otkazuje i izabrani režim se aktivira.
- Režim za odmor se može izabrati nakon otkazivanja režima za uštedu energije. Zatim se aktivira izabrani režim.
- Za otkazivanje, potrebno je da pritisnete dugme za režim.



Režim za odmor

Namena

- Pritisnite „dugme za režim“ dok se simbol režima za odmor ne pojavi.
- Ako ne pritisnete nijedno dugme za 1 sekundu. Režim će biti podešen. Simbol za režim odmora će treptati 3 puta. Kada je režim podešen, zvučni signal će se aktivirati.
- Segment za temperaturu frižidera će prikazati „--“.
- Simbol režima za odmor i simbol „--“ će svetleti dok je režim aktivan.

U toku ovog režima:

- Zamrzivač se može podešavati. Kada režim za odmor treba otkazati, aktiviraće se izabrane vrednosti podešavanja.
- Frižider se može podešavati. Kada režim za odmor treba otkazati, aktiviraće se izabrane vrednosti podešavanja.
- Režimi super hlađenja i super zamrzavanja se mogu izabrati. Režim za odmor se automatski otkazuje i izabrani režim se aktivira.
- Režim za uštedu energije se može izabrati nakon otkazivanja režima za odmor. Zatim se aktivira izabrani režim.
- Za otkazivanje, potrebno je da pritisnete dugme za režim.



Režim hlađenja pića

Kada ga treba koristiti?

Ovaj režim se koristi za hlađenje pića tokom podesivog perioda.

Kako ga treba koristiti?

- Pritisnite dugme za podešavanje zamrzivača 3 sekunde.
- Specijalna animacija će početi da se prikazuje na ekranu za podešavanje vrednosti zamrzivača i oznaka 05 će treptati na ekranu za podešavanje vrednosti zamrzivača.
- Pritisnite dugme za frižider da biste podesili vreme (05 - 10 - 15 - 20 - 25 - 30 minuta).
- Kada izaberete vreme, brojevi će treptati 3 puta na ekranu i aktiviraće se zvučni signal.
- Ako ne pritisnete dugme za 2 sekunde, vreme će biti podešeno.
- Odbrojavanje počinje od podešenog perioda minut za minut.
- Preostalo vreme će treptati na ekranu.
- Za otkazivanje ovog režima pritisnite dugme za podešavanje zamrzivača 3 sekunde.



Režim čuvara ekrana

Namena

Ovaj režim štedi energiju isključivanjem svih sijalica kontrolne table kada panel ostane neaktivan.

Kako se koristi

- Režim čuvara ekrana se automatski aktivira nakon 30 sekundi.
- Ako pritisnete bilo koji taster dok je svetlo kontrolne table isključeno, aktuelna podešavanja mašine će se ponovo prikazati na ekranu da biste mogli da unosite izmene po želji.
- Ako ne otkazete režim čuvara ekrana ili ne pritisnete nijedan taster 30 sekundi, kontrolna tabla će ostati isključena.

Za deaktiviranje režima čuvara ekrana

- Da biste otkazali režim čuvara ekrana, prvo je potrebno da pritisnete bilo koji taster da biste aktivirali tastere i zatim pritisnite i držite dugme za režim ponovo 3 sekunde.
- Da biste ponovno aktivirali režim čuvara ekrana, pritisnite i držite dugme za režim 3 sekunde.

Funkcija zaključavanja zbog dece

Kada ga treba koristiti?

Za sprečavanje dece da se igraju dugmadima i menjaju vaša podešavanja, dostupan je režim zaključavanja zbog dece na vašem uređaju.

Aktiviranje zaključavanja zbog dece

Pritisnite i držite dugmad za zamrzivač i frižider istovremeno tokom 5 sekundi.

Deaktiviranje zaključavanja zbog dece

Pritisnite i držite dugmad za zamrzivač i frižider istovremeno tokom 5 sekundi.



Funkcija alarma za otvorena vrata

Ako su vrata frižidera otvorena duže od 2 minuta, uređaj se oglašava zvučnim signalom i zasvetleće ikona za otvorena vrata.



Podešavanja temperature

Podešavanja temperature zamrzivača

- Početna vrednost temperature za indikator podešavanja zamrzivača je -18 °C.
- Pritisnite dugme za podešavanje zamrzivača jednom.
- Kada prvi put pritisnete ovo dugme, poslednje podešena vrednost će treptati na ekranu.
- Uvek kada pritisnete ovo dugme temperatura će se redom smanjiti.
- Kada pritisnete dugme za podešavanje zamrzivača dok se simbol super zamrzavanja ne pojavi, i ako ne pritisnete bilo koje dugme u roku od 1 sekunde, super zamrzavanje će treptati.
- Ako nastavite sa pritiskanjem restartovaće se od -16 °C.
- Vrednost temperature izabrana pre režima odmora, režima super zamrzavanja, režima super hlađenja ili režima uštede energije će ostati ista kada se režim završi ili otkáže. Uređaj nastavlja da radi prema ovoj vrednosti temperature.



Podešavanja temperature frižidera

- Početna vrednost temperature za indikator podešavanja frižidera je +4 °C.
- Pritisnite dugme za frižider jednom.
- Kada prvi put pritisnete ovo dugme, poslednja vrednost se prikazuje na indikatoru podešavanja za frižider.
- Uvek kada pritisnete ovo dugme temperatura će se redom smanjiti.
- Kada pritisnete dugme za podešavanje frižidera dok se simbol super hlađenja ne pojavi, i ako ne pritisnete bilo koje dugme u roku od 1 sekunde, super hlađenje će treptati.
- Ako nastavite sa pritiskanjem, restartovaće se od +8 °C.
- Vrednost temperature izabrana pre režima odmora, režima super zamrzavanja, režima super hlađenja ili režima uštede energije će ostati ista kada se režim završi ili otkáže. Uređaj nastavlja da radi prema ovoj vrednosti temperature.



Preporučena podešavanja temperature za zamrzivača i frižidera

Odeljak zamrzivača	Odeljak frižidera	Napomene
-18 °C	4 °C	Za uobičajenu upotrebu i najbolji učinak.
-20 °C, -22 °C ili -24 °C	4 °C	Preporučeno kada je ambijentalna temperatura preko 30 °C.
Režim za super zamrzavanje	4 °C	Obavezno koristiti kada želite da zamrznete hranu za kratak period.
-18 °C, -20 °C, -22 °C ili -24 °C	2 °C	Ova podešavanja temperature treba koristiti kada je ambijentalna temperatura visoka ili smatrate da odeljak frižidera nije dovoljno ohlađen jer se vrata često otvaraju.

Upozorenja u vezi sa podešavanjima temperature

- Ne preporučuje se da frižider radi u okolinama hladnijim od 10 °C zbog efikasnosti.
- Podešavanja temperature treba obaviti u skladu sa učestalošću otvaranja vrata i količinom hrane u frižideru.
- Nemojte da prelazite na druga podešavanja pre nego što završite sa ovim.
- Vaš frižider treba da radi 24 sata u skladu sa sobnom temperaturom bez prekida nakon što se priključi da bi se u potpunosti ohladio. Nemojte da otvarate vrata frižidera često i nemojte da stavljate previše hrane u ovom periodu.
- Funkcija odlaganja na 5 minuta se primenjuje da bi se sprečilo oštećenje kompresora frižidera, kada izvučete utikač i ponovo ga priključite ili kada dođe do nestanka struje. Vaš frižider će početi sa normalnim radom nakon 5 minuta.
- Vaš frižider je projektovan da radi na intervalima sobnih temperatura navedenih u standardima, u skladu sa klasom navedenom na etiketi sa informacijama. Ne preporučujemo da koristite frižider izvan navedenih temperatura u smislu efikasnosti hlađenja.
- Ovaj uređaj je projektovan za upotrebu na sobnoj temperaturi u opsegu 10 °C – 43 °C.

Klasa klime	Značenje	Ambijentalna temperatura
T	Tropska	Ovaj rashladni uređaj predviđen je za upotrebu na sobnoj temperaturi koja varira od 16 °C do 43 °C.
ST	Suptropska	Ovaj rashladni uređaj predviđen je za upotrebu na sobnoj temperaturi koja varira od 16 °C do 38 °C.
N	Umerena	Ovaj rashladni uređaj predviđen je za upotrebu na sobnoj temperaturi koja varira od 16 °C do 32 °C.
SN	Proširena umerena	Ovaj rashladni uređaj predviđen je za upotrebu na sobnoj temperaturi koja varira od 10 °C do 32 °C.

Ovaj uređaj je predviđen za rad na temperaturi sredine u rasponu od 10°C do 43°C. Pravilan rad uređaja može da se garantuje samo u naznačenom temperaturnom rasponu.

Indikator temperature

Kako bismo vam pomogli da bolje podesite svoj frižider, opremili smo ga sa indikatorom temperature koji se nalazi u najhladnijem području.

Da biste bolje čuvali hranu u svom frižideru, naročito u najhladnijem području, postarajte se da se „OK“ poruka pojavi na indikatoru temperature. Ako se „OK“ ne pojavi, to znači da podešavanje temperature nije pravilno izvršeno.

Pošto se „OK“ pojavljuje u crnoj boji, biće teško videti ovu indikaciju ako je indikator temperature slabo osvetljen. Da biste pravilno videli ovu indikaciju, treba da postoji dovoljno svetla.



Svaki put kada se podešavanje temperature aparata promeni, sačekajte stabilizaciju temperature unutar aparata pre nego što nastavite, ako je potrebno, sa novim podešavanjem temperature. Molimo vas da promenite poziciju podešavanja temperature aparata progresivno i da sačekate najmanje 12 sati pre nego što započnete novu proveru i potencijalnu promenu.

NAPOMENA: Nakon ponovljenih otvaranja (ili produženih otvaranja) vrata ili nakon stavljanja sveže hrane u aparat, normalno je da se „OK“ indikator ne pojavi na indikatoru podešavanja temperature. Ako postoji abnormalni kristali od leda koji su se sakupili (donji zid aparata) na odeljku isparivača frižidera (prenatran aparat, visoka temperatura u sobi, česta otvaranja vrata), podesite uređaj za podešavanje temperature na manju poziciju dok se periodi isključenja kompresora opet ne vrate.

Stavljanje hrane u najhladnije područje frižidera



Vaša hrana će se bolje čuvati ako je stavite u najodgovarajuće područje za hlađenje. Najhladnije područje je baš iznad donjeg odeljka.

Sledeći simbol označava najhladnije područje vašeg frižidera.

Da bi postojala niska temperatura u ovom području, postarajte se da se policica nalazi pri istom nivou kao ovaj simbol, kao što je prikazano na slici.

Gornja granica najhladnijeg područja je navedena od strane niže strane nalepnice (glava strelice). Najhladnije područje gornje police mora da bude pri istom nivou sa glavom strelice. Najhladnije područje je ispod ovog nivoa.

Pošto ove police mogu da se uklone, postarajte se da uvek budu pri istom nivou sa ovim ograničenjima zone opisanim na nalepnici kako biste garantovali temperature u ovoj području.

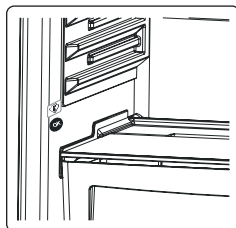

Dodaci

Posuda za led

- Napunite posudu za led i stavite u zamrzivac.
- Posto se led formirao okrenite posudu i dobitce te kocke leda.

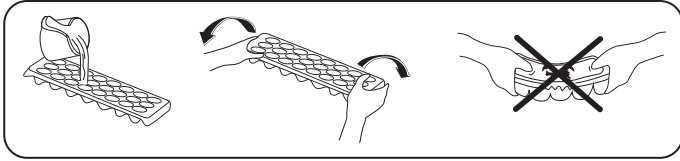

Kutija zamrzivača

Kutija zamrzivača omogućava redovnije održavanje hrane.

Uklanjanje kutije zamrzivača;

- Povucite kutiju prema van koliko god je to moguće
- Povucite prednji deo prema gore i prema van.



Uradite radnju obrnutim redosledom da ponovo stavite klizeći odeljak.



Napomena: Uvek držite ručicu kutije dok uklanjate kutiju.

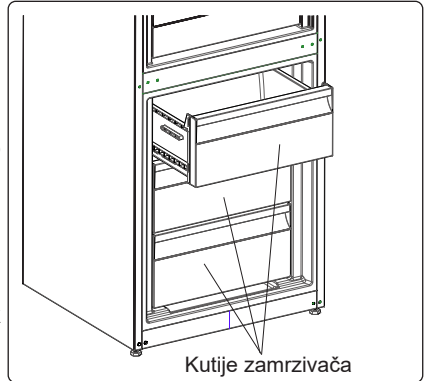

Odeljak za dodatno hlađenje (kod nekih modela)

Idealno za održavanje ukusa i teksture svežih odrezaka i sira. Fioka na izvlačenje osigurava sredinu sa nižom temperaturom u poređenju sa ostatkom frižidera, zahvaljujući aktivnoj cirkulaciji hladnog vazduha.

Uklanjanje rashladne police

- Povucite rashladnu policu ka sebi dok klizi niz šine.
- Povucite rashladnu policu nagore sa šina da biste je uklonili.

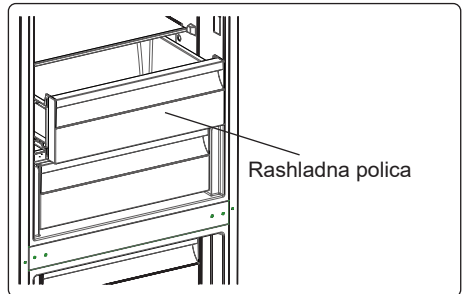

Funkcija kontrole vlažnosti (kod nekih modela)

Kada je funkcija kontrole vlažnosti u zatvorenom položaju, omogućava da se sveže voće i povrće skladišti tokom dužeg vremena.

U slučaju da je odeljak za voće i povrće u potpunosti pun, potrebno je otvoriti otvore za ventilaciju. Na taj način vazduh u odeljku za voće i povrće i nivo vlažnosti će biti kontrolisani i svežina će biti produžena.

Ako primetite bilo kakve znake kondenzacije na staklenoj polici, funkcija kontrole vlažnosti treba da se prebaci u otvoreni položaj.

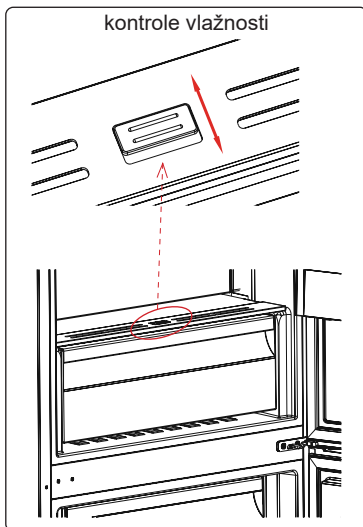

CustomFlex (Fleksibilno prilagođavanje)

CustomFlex® Fleksibilno prilagođavanje vam nudi slobodu da prilagodite prostor u vašem frižideru. Unutar vrata se nalazi kontejner za skladištenje i mobilni kontejneri, tako da možete skrojiti prostor prema vašim potrebama. Kontejneri su čak pokretni, tako da ih možete izvaditi iz frižidera radi lakšeg pristupa.

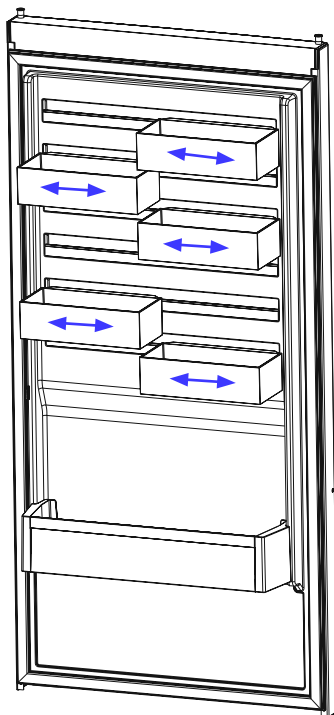

Vizuelni i tekstualni opisi u odeljku sa priborom se mogu razlikovati prema modelu vašeg uređaja.

DEO - 3. RASPOREĐIVANJE HRANE U UREĐAJU

Odeljak frižidera

- Odeljak za svežu hranu je onaj koji je označen (na natpisnoj tabli) sa .
- Da bi se smanjila vlažnost i posledično povećanje leda, u frižider nikada ne stavljajte tečnosti u nezatvorenim posudama. Led se stvara na najhladnijim delovima isparivača i vremenom će zahtevati češće odmrzavanje.
- Nikada ne stavljajte toplu hranu u frižider. Toplu hranu treba da ostavite da se ohladi na sobnoj temperaturi i treba da se složi tako da se omogući potrebna cirkulacija vazduha u odeljku frižidera.
- Ništa ne sme da dođe u dodir sa zadnjim zidom jer će izazvati stvaranje leda i pakovanja će se zalepiti za zadnji zid. Nemojte da otvarate vrata frižidera prečesto.
- Postavite meso i očišćenu ribu (umotanu u pakovanja ili plastificirani papir) koje ćete koristiti za 1–2 dana na donji deo odeljka frižidera (koji se nalazi iznad odeljka za sveže voće i povrće) jer je to najhladniji deo i obezbeđuje najbolje uslove za skladištenje.
- Možete da stavite voće i povrće u odeljak za voće i povrće bez pakovanja.

 **NAPOMENA:** Najefikasnija upotreba energije se obezbeđuje u konfiguraciji sa fiokama u donjem delu uređaja, i ravnomerno postavljenim policama, položaj korpi za vrata ne utiče na potrošnju energije.

Neke preporuke su navedene u nastavku za smeštanje i čuvanje vaše hrane u odeljku za hlađenje.

Hrana	Maksimalno vreme čuvanja	Gde smestiti u odeljak frižidera
Povrće i voće	1 sedmica	Odeljak za povrće
Meso i riba	2–3 dana	Umotano u plastičnu foliju ili kese ili u posudi za meso (na staklenoj polici)
Sveži sir	3–4 dana	U posebnoj polici u vratima
Puter i margarin	1 sedmica	U posebnoj polici u vratima
Flaširani proizvodi mleko i jogurt	Do roka trajanja koji je preporučen od strane proizvođača	U posebnoj polici u vratima
Jaja	1 mesec	U postolju za jaja
Kuvana hrana	2 dana	Sve police

NAPOMENA: Krompir, crni luk i beli luk ne bi trebalo čuvati u frižideru.

Odeljak zamrzivača

- Odeljak zamrzivača je onaj koji je označen sa .
- Koristite odeljak za duboko zamrzavanje u svom frižideru za skladištenje zamrznute hrane na duže vreme i za proizvodnju leda.
- Koristite policu za brzo zamrzavanje za brže zamrzavanje hrane skuvane u domaćinstvu (i bilo koju hranu koja treba brzo da se zamrzne) zbog veće snage zamrzavanja prostora zamrzivača. Polica za brzo zamrzavanje je fioka na vrhu odeljka zamrzivača.
- Nemojte da stavljate hranu koju ćete zamrzavati blizu zamrznute hrane.

- Hranu koju treba zamrznuti (meso, mleveno meso, riba itd.) treba zamrznuti u porcijama tako da se mogu konzumirati odjednom.
- Nemojte ponovo da zamrzavate hranu nakon što se otopi. To može da predstavlja opasnost po vaše zdravlje jer može da dovede do problema kao što je trovanje hranom.
- Nemojte da stavljate vruća jela u odeljak za duboko zamrzavanje dok se ne ohlade. Dovedi biste do kvarenja prethodno zamrznute hrane u odeljku za duboko zamrzavanje.
- Kada kupujete zamrznutu hranu, proverite da li je zamrznuta pod odgovarajućim uslovima i da pakovanje nije pocepano.
- Kada skladištite zamrznutu hranu, potrebno je poštovati uslove skladištenja na pakovanju. Ako nema objašnjenja, hranu treba konzumirati u najkraćem mogućem roku.
- Ako je pakovanje zamrznute hrane vlažno i odaje neprijatan miris, hrana je možda prethodno skladištena u neodgovarajućim uslovima i pokvarila se. Nemojte da kupujete ovu vrstu hrane!
- Uslovi skladištenja zamrznute hrane se razlikuju u zavisnosti od temperature sredine, čestog otvaranja i zatvaranja vrata, podešavanja termostata, tipova hrane i perioda koji je prošao od kada je hrana kupljena do trenutka kada uđe u frižider. Uvek sledite uputstva napisana na pakovanju i nikada nemojte prelaziti maksimalni naznačeni period čuvanja.

Imajte na umu da ako želite da otvorite frižider ponovo odmah po zatvaranju vrata, neće se otvoriti jednostavno. To je normalno! Nakon postizanja stanja izbalansiranosti, rata će se otvoriti jednostavno.

Važna napomena:

- *Zamrznuta hrana, kada se otopi, treba biti skuvana isto kao i sveža hrana. Ako se ne skuva nakon što se otopi, NIKADA se ne sme ponovo zamrznuti.*
- Ukus nekih začina koji se nalaze u kuvanim jelima (anis, bosiljak, potočarke, sirće, razni začini, đumbir, beli luk, crveni luk, senf, majčina dušica, majoran, crni biber itd.) menjaju i pretpostavljaju jak ukus kada se čuvaju na duži vremenski period. Zato, zamrznutoj hrani bi trebalo dodati malu količinu začina ili bi željeni začini trebalo dodati nakon što se hrana otopi.
- Period čuvanja hrane zavisi od masnoće koja je korišćena. Odgovarajuće masnoće su margarin, teleća mast, maslinovo ulje i maslac, a neodgovarajuće masnoće su masti kikirikija i svinjska mast.
- Hranu u tečnom obliku bi trebalo zamrznuti u plastičnim posudama, a drugu hranu bi trebalo zamrznuti u plastičnim folijama ili kesama.



Neke preporuke su navedene u nastavku za smeštanje i čuvanje vaše hrane u odeljku za zamrzivača.

Meso i riba	Priprema	Maksimalno vreme čuvanja (meseci)
Odrezak	Umotavanje u foliju	6–8
Jagnjetina	Umotavanje u foliju	6–8
Pečena teletina	Umotavanje u foliju	6–8
Teleće kockice	Komadići	6–8
Jagnjeće kockice	Na komadiće	4–8
Mleveno meso	U pakovanjima bez korišćenja začina	1–3

Meso i riba	Priprema	Maksimalno vreme čuvanja (meseci)
Iznutrice živine (na komadiće)	Na komadiće	1–3
Bolonjska kobasica/salama	Treba upakovati iako ima foliju	1–3
Piletina i ćurka	Umotavanje u foliju	4–6
Guska i patka	Umotavanje u foliju	4–6
Jelen, zec, divlja svinja	U porcijama od 2,5 kg i kao fileti	6–8
Slatkovodne ribe (losos, šaran, ždral, som)	Nakon čišćenja iznutrica i krljušti ribe, operite je i osušite; po potrebi, odsecite rep i glavu.	2
Posna riba; brancin, raža, iverak		4
Masna riba (tunj, skuša, lufer, inćun)		2–4
Morski plodovi	Očišćeno i u kesama	4–6
Kavijar	U svom pakovanju, aluminijumskoj ili plastičnoj posudi	2–3
Puževi	U slanoj vodi, aluminijumskoj ili plastičnoj posudi	3
 Napomena: Zamrznuto mesto treba kuvati kao sveže meso nakon topljenja. Ako se meso ne kuva nakon topljenja, nikada se ne sme ponovo zamrzavati.		

Povrće i voće	Priprema	Maksimalno vreme čuvanja (meseci)
Boranija i pasulj	Operite i isecite na male komade i skuvajte u vodi	10–13
Pasulj	Pretrebite i operite i skuvajte u vodi	12
Kupus	Očistite i skuvajte u vodi	6–8
Šargarepa	Očistite i isecite na kriške i skuvajte u vodi	12
Paprika	Isecite peteljku, isecite na dva dela, uklonite jezgro i skuvajte u vodi	8–10
Spanać	Operite i skuvajte u vodi	6–9
Karfiol	Razdvojite lišće, isecite srce na delove i ostavite nakratko u vodi sa malo limunovog soka	10–12
Plavi patlidžan	Isecite na delove od 2 cm nakon pranja	10–12
Kukuruz	Očistite i pakujte sa peteljkom ili kao sladak kukuruz	12
Jabuka i kruška	Oljuštite i isecite	8–10
Kajsija i breskva	Isecite na dva dela i uklonite jezgro	4–6
Jagoda i kupina	Operite i pretrebite	8–12
Kuvano voće	Dodavanje 10% šećera u posudu	12
Šljiva, trešnja, bobice ruja	Operite i pretrebite peteljke	8–12

Mlečni proizvodi	Priprema	Maksimalno vreme čuvanja (meseći)	Uslovi čuvanja
Pakovano (homogenizovano) mleko	U svom pakovanju	2–3	Obrano mleko – u svom pakovanju
Sir – osim belog sira	Na kriške	6–8	Originalno pakovanje se može koristiti za kratko čuvanje. Treba ga zamotati u foliju u slučaju dužeg čuvanja.
Puter, margarin	U svom pakovanju	6	-

	Maksimalno vreme čuvanja (meseći)	Vreme topljenja na sobnoj temperaturi (časova)	Vreme topljenja u rerni (minuta)
Hleb	4–6	2–3	4–5 (220–225 °C)
Biskviti	3–6	1–1,5	5–8 (190–200 °C)
Testenina	1–3	2–3	5–10 (200–225 °C)
Pita	1–1,5	3–4	5–8 (190–200 °C)
Lisnato testo	2–3	1–1,5	5–8 (190–200 °C)
Pica	2–3	2–4	15–20 (200 °C)

DEO - 4. ČIŠĆENJE I ODRŽAVANJE

 Postarajte se da izvadite utikač frižidera pre početka čišćenja.



 Nemojte da perete frižider prosipanjem vode.



 Nikada nemojte da koristite zapaljiv, eksplozivni ili korozivni materijal kao što je razblaživač, gas ili kiselina za čišćenje.

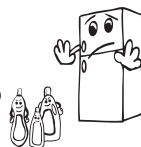

• Možete da obrišete unutrašnje i spoljašnje strane mekom krpom ili sušferom koristeći toplu i sapunjavu vodu.



• Uklonite pojedinačne delove i očistite sapunjavom vodom. Nemojte da perete u mašini za pranje suđa.



- Kondenzator treba da čistite četkom najmanje jednom godišnje da biste omogućili uštedu energije i povećali produktivnost.



Postarajte se da utikač vašeg frižidera bude isključen tokom čišćenja.

Odmrzavanje

- Vaš frižider obavlja automatsko odmrzavanje. Voda koja se formira kao rezultat odmrzavanja prolazi kroz otvor za prikupljanje vode, protiče u posudu za isparavanje iza frižidera i isparava.
- **Postarajte se da isključite utikač frižidera pre čišćenja posude za isparavanje.**
- Uklonite posudu za isparavanje iz njenog položaja odvijanjem označenih zavrtnjeva. Povremeno je čistite sapunjavom vodom. Na taj način će se sprečiti stvaranje neprijatnih mirisa.



Zamena LED lampe

Ako vaš frižider poseduje LED lampu, obratite se korisničkoj službi jer nju treba da zameni isključivo ovlašćeno osoblje.

Napomena: Brojevi i lokacija LED traka mogu da se promene u zavisnosti od različitih modela.

DEO - 5. TRANSPORT I PROMENA POLOŽAJA

- Originalno pakovanje i pena se mogu zadržati zbog ponovnog transporta (opciono).
- Treba da pričvrstite svoj frižider sa debelim pakovanjem, trakom ili snažnim kablovima i pratite uputstva za transport na pakovanju.
- Uklonite pokretne delove (police, dodatke, posude za povrće itd.) ili ih pričvrstite u frižideru zbog udaraca koristeći trake tokom premeštanja i transporta.

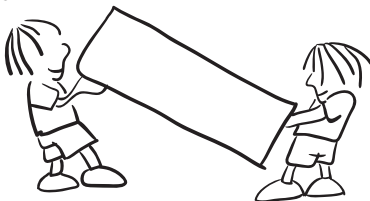

Frižider nosite u uspravnom položaju.

Promena položaja vrata

- Nije moguće promeniti smer otvaranja vrata frižidera ako su ručke na vratima postavljene na prednjoj površini vrata.
- Moguće je promeniti smer otvaranja vrata na modelima bez drške i na modelima sa drškama montiranim na bokovima.
- Ako se smer otvaranja vrata na vašem frižideru može promeniti, treba da kontaktirate najbliži ovlašćeni servis da biste promenili smer otvaranja vrata.

PRE POZIVANJA SERVISA ZA PODRŠKU NAKON KUPOVINE

Proverite upozorenja;

Vaš frižider vas upozorava kada su temperature za frižider i zamrzivač neodgovarajuće ili kada dođe do problema sa uređajem. Možete da vidite ova upozorenja na displeju indikatora.

TIP GREŠKE	ZNAČENJE	ZAŠTO	ŠTA URADITI
E01	Upozorenje senzora	-	Pozovite servis što je pre moguće.
E02			
E03			
E06			
E07			
E08	Upozorenje zbog niskog napona	Snaga električne energije uređaja je spala na vrednost ispod 170 V.	<ul style="list-style-type: none"> - To nije kvar uređaja, ova greška pomaže u sprečavanju oštećenja kompresora. - Napon mora da se poveća i vrati na prethodne neophodne nivoe <p>Ako se ovo upozorenje ne otkloni, neophodno je obratiti se ovlašćenom tehničaru.</p>
E09	Odeljak zamrzivača nije dovoljno hladan	<p>Do toga najčešće dolazi nakon dugoročnog kvara strujnog napajanja.</p> <p>Vruća hrana je ostavljena u frižideru.</p> <p>Uređaj je prvi put uključen.</p>	<ol style="list-style-type: none"> 1. Podesite temperaturu zamrzivača na niže vrednosti ili podesite super zamrzavanje. Time bi trebalo da se ukloni kod greške nakon što se dostigne neophodna temperatura. Držite vrata zatvorena da poboljšate utrošak vremena za dostizanje ispravne temperature. 2. Uklonite sve proizvode koji su se otopili/odmrzli tokom ove greške. Mogu se upotrebiti tokom kratkog perioda. 3. Nemojte da dodajete sveže proizvode u odeljak zamrzivača dok se ne dostigne pravilna temperatura i dok se ne ukloni greška. <p>Ako se ovo upozorenje ne otkloni, neophodno je obratiti se ovlašćenom tehničaru.</p>

TIP GREŠKE	ZNAČENJE	ZAŠTO	ŠTA URADITI
E10	Odeljak zamrzivača nije dovoljno hladan	<p>Do toga najčešće dolazi nakon:</p> <ul style="list-style-type: none"> - dugoročnog kvara strujnog napajanja; - ostavljanja vruće hrane u frižideru. - Uređaj je prvi put uključen. 	<ol style="list-style-type: none"> 1. Podesite temperaturu frižidera na nižu vrednost ili podesite super hlađenje. Time bi trebalo da se ukloni kod greške nakon što se dostigne neophodna temperatura. Držite vrata zatvorena da poboljšate utrošak vremena za dostizanje ispravne temperature. 2. Ispraznite prednju zonu sa otvorima za kanale za vazduh i izbegavajte da stavljate hranu blizu senzora. <p>Ako se ovo upozorenje ne otkloni, neophodno je obratiti se ovlašćenom tehničaru.</p>
E11	Odeljak frižidera je previše hladan	Razno	<ol style="list-style-type: none"> 1. Proverite da li je režim super hlađenja aktiviran 2. Smanjite temperaturu odeljka frižidera 3. Proverite da li su ventili prohodni i bez začepjenja <p>Ako se ovo upozorenje ne otkloni, neophodno je obratiti se ovlašćenom tehničaru.</p>

Ako vaš frižider nije uključen;

- Da li je nestalo struje?
- Da li je utikač pravilno priključen na utičnicu?
- Da li je pregoren osigurač utičnice na koju je priključen utikač ili glavni osigurač?
- Postoji li bilo kakav kvar na utičnici? Da biste ovo proverili, priključite vaš frižider na utičnicu za koju ste sigurni da radi.

Ako vaš frižider ne hladi dovoljno;

- Da li je podešavanje temperature odgovarajuće?
- Da li se vrata frižidera često otvaraju i ostavljaju otvorena duže vreme?
- Da li se vrata frižidera pravilno zatvaraju?
- Da li ste stavili posudu ili hranu na frižider tako da je u kontaktu sa zadnjim zidom frižidera i sprečava cirkulaciju vazduha?
- Da li je vaš frižider prekomerno popunjen?
- Da li postoji odgovarajuća razdaljina između frižidera i zadnjeg i bočnih zidova?
- Da li je ambijentalna temperatura u opsegu vrednosti naznačenih u priručniku za korišćenje?

Ako je hrana u odeljku frižidera prekomerno ohlađena

- Da li je podešavanje temperature odgovarajuće?
- Da li je nedavno mnogo hrane stavljeno u odeljak za zamrzavanje? Ako jeste, vaš frižider može da prekomerno ohladi hranu u odeljku frižidera jer će raditi duže.

Ako vaš frižider radi previše bučno;

U cilju održavanja nivoa hlađenja, kompresor se može aktivirati s vremena na vreme. Buka iz vašeg frižidera u to vreme je normalna i razlog je njegov rad. Kada se potrebni nivo hlađenja postigne, buka će se automatski smanjiti. Ako buka i dalje traje;

- Da li je vaš uređaj stabilan? Da li su nožice podešene?
- Da li ima nečega iza vašeg frižidera?
- Da li police ili sudovi na policama vibriraju? Promenite položaj policama i/ili sudova u tom slučaju.
- Da li predmeti na vašem frižideru vibriraju?

Normalna buka;

Zvuk pucketanja (pucketanje leda):

- Tokom automatskog odmrzavanja.
- Kada se uređaj hladi ili zagrejava (usled širenja materijala uređaja).

Kratko pucketanje: Čuje se kada termostat uključuje ili isključuje kompresor.

Buka kompresora (normalna buka motora): Buka znači da kompresor radi normalno. Kompresor može da izazove više buke tokom kraćeg perioda kada se aktivira.

Buka slična mehurićima i prskanju: Ovu buku izaziva protok gasa za hlađenje u cevima sistema.

Buka slična toku vode: Normalna buka protoka vode do odeljka za isparavanje tokom odmrzavanja. Ova buka se može čuti tokom odmrzavanja.

Buka usled protoka vazduha (normalna buka ventilatora): Ova buka se može čuti u frižideru sa tehnologijom No-Frost tokom normalnog rada sistema usled cirkulacije vazduha.

Ako se vlažnost nagomila u frižideru;

- Da li je hrana zapakovana ispravno? Da li su posude bile suve pre ubacivanja u frižider?
- Da li se vrata frižidera otvaraju često? Vlažnost iz prostorije ulazi u frižider kada se vrata otvore. Nagomilavanje vlažnosti biće brže ako češće otvarate vrata, naročito ako je vlažnost u prostoriji visoka.
- Nagomilavanje kapljica vode na zadnjem zidu nakon automatskog odmrzavanja je normalno. (kod statičkih modela)

Ako se vrata ne otvaraju i zatvaraju pravilno;

- Da li pakovanja hrane sprečavaju zatvaranje vrata?
- Da li su odeljci u vratima, police i fioke postavljeni pravilno?
- Da li su zaptivači vrata polomljeni ili pokidani?
- Da li se vaš frižider nalazi na ravnoj površini?

Ako su ivice frižidera sa kojima vrata dolaze u kontakt topli;

Naročito leti (toplo vreme), površine spoja se mogu zagrejati usled rada kompresora i to je normalno.

VAŽNE NAPOMENE:

- Funkcija zaštite kompresora će biti aktivirana nakon iznenadnog nestanka struje ili nakon isključivanja uređaja iz utičnice, zbog toga što gas u sistemu hlađenja još nije stabilizovan. Vaš frižider će početi nakon 5 minuta, ne trebate brinuti ni zbog čega.
- Ako nećete koristiti vaš frižider tokom dužeg vremena (npr. za vreme letnjih praznika) isključite ga. Očistite vaš frižider u skladu sa delom 4 i ostavite vrata otvorena da sprečite vlažnost i miris.
- Ako problem i dalje postoji nakon što ste sledili sva gore navedena uputstva, molimo posavetujte se sa najbližim ovlašćenim servisom.
- Uređaj koji ste kupili je dizajniran za kućnu upotrebu i može biti korišćen samo u kući i za navedene svrhe. Nije prikladan za komercijalnu ili zajedničku upotrebu. Ako potrošač koristi uređaj na način koji nije u skladu sa ovim karakteristikama, naglašavamo da proizvođač i trgovac neće biti odgovorni za bilo kakav popravak i kvar u garantnom roku.

Saveti za uštedu energije

1. Instalirajte uređaj u hladnoj, dobro provetреноj prostoriji a li ne na direktnoj sunčevoj svetlosti ili u blizini izvora toplote (radijator, šporet itd.). U suprotnom, koristite ploču za izolaciju.
2. Dozvolite hrani i piću da se ohladi van uređaja.
3. Prilikom odmrzavanja zaleđene hrane, stavite je u odeljak frižidera. Niska temperatura zamrznute hrane će pomoći kod hlađenja odeljka frižidera dok se otapa. To će vam omogućiti da uštedite energiju. Ako se zamrznuta hrana izvadi, to dovodi do gubitka energije.
4. Prekrijte pića ili druge tečnosti kada i stavljate u uređaj; u suprotnom, vlažnost se povećava u uređaju. Stoga radno vreme postaje duže. Takođe pokrivanje pića i drugih pića pomaže u otklanjanju neprijatnog mirisa i ukusa.
5. Pokušajte da izbegavate da držite vrata otvorena duže vreme ili da otvarate vrata previše često jer topao vazduh će ući u odeljak i dovešće do toga da se kompresor uključuje bespotrebno često.
6. Držite poklopce odeljaka sa različitom temperaturom zatvorene (odeljak za sveže voće i povrće, za brzo hlađenje itd)
7. Zaptivač na vratima mora da bude čist i gibak. U slučaju habanja, ako je vaša brtva odvojiva, zamenite je. Ako nije odvojiva, morate zameniti vrata.
8. Eko režim rada / uobičajeno podešena funkcija koja održava svežu i zamrznutu hranu uz uštedu energije.
9. Odeljak za svežu hranu (Frižider): Najefikasnija upotreba energije se obezbeđuje u konfiguraciji sa fiokama u donjem delu uređaja, i ravnomerno postavljenim policama, položaji korpi za vrata ne utiče na potrošnju energije.
10. Odeljak za zamrznutu hranu (Zamrzivač): Unutrašnja konfiguracija uređaja je ta koja osigurava najefikasniju upotrebu energije.
11. Ne vadite akumulatore hladnoće iz korpe zamrzivača (ako ih ima).

DEO - 7. DELOVI UREĐAJA I ODELJCI

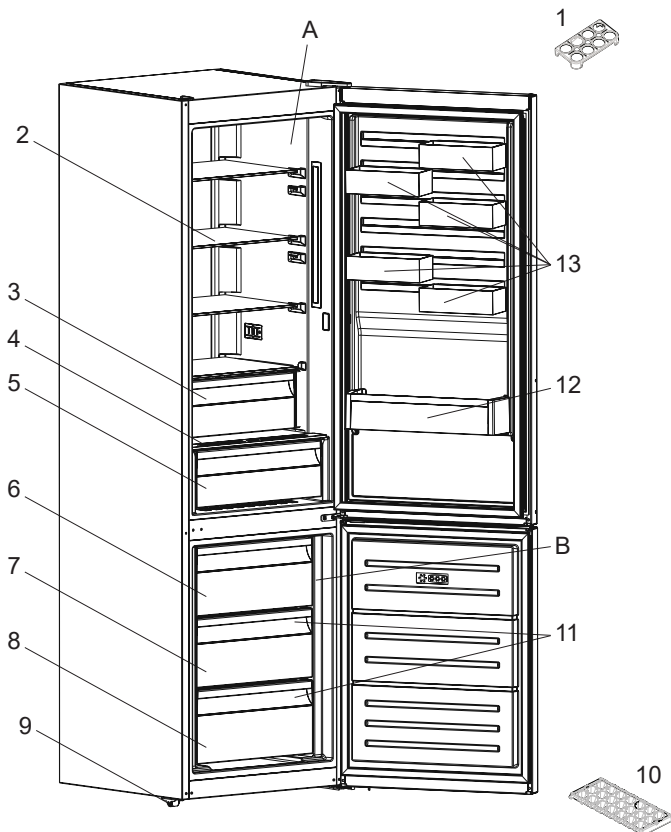

Ova prezentacija je samo za informaciju o delovima aparata. Delovi mogu da budu različiti zavisno od modela aparata.

A) Odeljak frižidera

B) Odeljak zamrzivača

1) Držač za jaja

2) Police frižidera

3) Odeljak za dodatno hlađenje
(Rashladni odeljak) *

4) Poklopac odeljka za voće i povrće

5) Odeljak za sveže voće i povrće

6) Gornji korpa zamrzivača

7) Središnji Korpa zamrzivača

8) Donja korpa zamrzivača

9) Podesivi podupirači

10) Posuda za led

11) Staklene police zamrzivača *

12) Polica za flaše

13) CustomFlex

* Kod nekih modela

DEO - 8. TEHNIČKI PODACI

Tehničke informacije nalaze se na tipskoj pločici na unutrašnjoj strani uređaja i na energetske nalepnici.

QR kod na energetske nalepnici koji se isporučuje sa uređajem sadrži link do veb adrese sa informacijama o performansima uređaja u EU EPREL bazi podataka.

Sačuvajte energetske nalepnicu za buduću potrebu zajedno sa uputstvom za upotrebu i svim ostalim dokumentima koji se isporučuju sa ovim uređajem.

Takođe je moguće iste informacije pronaći u EPREL-u koristeći link <https://eprel.ec.europa.eu> i naziv modela i broj proizvoda koji se nalaze na tipskoj pločici uređaja.

Pogledajte link www.theenergylabel.eu za detaljne informacije o energetske nalepnici.

DEO - 9. INFORMACIJE ZA INSTITUCIJE ZA TESTIRANJE

Instalacija i priprema uređaja za bilo kakvu proveru EcoDesign-a mora biti u skladu sa EN 62552. Zahtevi za ventilaciju, dimenzije udubljenja i minimalni razmak zadnje strane su navedeni u ovom korisničkom priručniku u DEO 1. Za sve dodatne informacije, uključujući planove utovara, obratite se proizvođaču.

KAZALO

PRED UPORABO VAŠE NAPRAVE	71
Splošna opozorila.....	71
Stari in nedelujoči hladilniki	75
Varnostna opozorila.....	75
Namestitev in delovanje vašega hladilnika.....	76
Pred uporabo vašega hladilnika.....	76
Dimenzije.....	78
UPORABA HLADILNIKA Z ZAMRZOVALNIKOM	79
Informacije o novi generaciji tehnologije hlajenja	79
Zaslon in nadzorna plošča	80
Delovanje vašega hladilnika z zamrzovalnikom	80
Alarm za visoke temperature [samo za izbrane modele]	80
Način super zamrzovanja.....	81
Način super hlajenja.....	82
Varčni način.....	82
Način dopusta	83
Način za hladne pijače	83
Način ohranjevalnika zaslona	84
Delovanje varnostnega zaklepanja	84
Nastavitve temperature	85
Nastavitve temperature zamrzovalnika	85
Nastavitve temperature hladilnika	85
Opozorila o nastavitvah temperature	86
Temperaturni indikator.....	87
Pripomočki.....	88
Pladenj za led.....	88
Predal zamrzovalnika.....	88
Predalček z dodatnim hlajenjem	88
Krmilnik vlažnosti	89
CustomFlex	89
RAZPOREJANJE HRANE V NAPRAVI	90
Predel hladilnika	90
Predel zamrzovalnika	90
PREVAŽANJE IN PREMIKANJE	94
Odtaljevanje	94

PREVAŽANJE IN PREMIKANJE.....	95
Premestitev vrat	95
PRED KLICANJEM POPRODAJNEGA SERVISERJA	95
Namigi za varčevanje z energijo	99
VAŠ HLADILNIK Z ZAMRZOVALNIKOM	100
TEHNIČNI PODATKI.....	101
INFORMACIJE ZA PRESKUSNE INSTITUTE	101

ZA POPOLNE REZULTATE

Hvala, ker ste izbrali ta izdelek AEG. Ustvarjali smo ga, da vam omogočimo brezhibno delovanje že vrsto let z inovativnimi tehnologijami, ki pomagajo poenostaviti življenje - funkcije, ki jih morda ne boste našli na navadnih napravah. Prosimo, porabite nekaj minut branja, da bi iz tega dobili najboljše.

Obiščite našo spletno stran, če:



želite dobiti nasvete za uporabo, brošure, odpravljanje težav, informacije o storitvah in popravilu:

www.aeg.com/support



želite registrirati svoj izdelek za boljšo storitev:

www.registeraeg.com



Za nakup dodatne opreme, potrošnega materiala in originalne nadomestne dele za vašo napravo:

www.aeg.com/shop

SKRB ZA STRANKE IN STORITVE

Uporabljajte samo originalne nadomestne dele.

Ko se obrnete na naš pooblaščen servisni center, preverite, ali imate na voljo naslednje podatke: Model, PNC, Serijsko Številko.

Informacije najdete na tipski tablici.

 Opozorilo / Pozor - Varnostne informacije

 Splošne informacije in nasveti

 Informacije o okolju

Predmet spremembe brez predhodnega obvestila.

NODAĽA - 1. PRED UPORABO VAŠE NAPRAVE

Splošna opozorila

Prosimo, skrbno preberite navodila za uporabo pred namestitvijo in uporabo vaše naprave. Naše podjetje ne odgovarja za nastalo škodo zaradi napačne uporabe.

Sledite vsem navodilom na napravi in navodilom priročnika za uporabo, in ta priročnik hranite na varnem mestu, da rešite težave, ki se lahko pojavijo v prihodnosti.

Ta aparat ni namenjen uporabi kot vgradni aparat.

V prípade, že nenainštalujete spotrebič ako vol'ne stojaci, ale dodržíte priestor potrebný pre rozmery spotrebiča, spotrebič bude fungovať správne, ale môže sa mierne zvýšiť spotreba energie.

! OPOZORILO: Ventilacijske odprtine v ohišju naprave ali v obdani zaščiti naj bodo brez ovir.

! OPOZORILO: Ne uporabljajte mehaničnih naprav ali drugih sredstev za pospeševanje procesa odmrzovanja, razen tega, kar priporoča proizvajalec.

! OPOZORILO: Ne uporabljajte električnih naprav v notranjosti delov naprave za shranjevanje živil, razen če so takšne vrste, ki jih priporoča proizvajalec.

! OPOZORILO: Ne poškodujte hladilnega sistema.

! OPOZORILO: Pri namestitvi naprave se prepričajte, da napajalni kabel ni zataknjen ali poškodovan.

! OPOZORILO: Na zadnji del naprave na nameščajte več prenosnih vtičnic ali prenosnih virov napajanja.

! OPOZORILO: Da bi se izognili nevarnosti zaradi nestabilne naprave, jo morate namestiti v skladu z navodili.

 Če vaša naprava uporablja hladilno sredstvo R600a - te podatke si lahko preberete z etikete na hladilniku - morate biti previdni med prevozom in MONTAŽO, da se hladilni elementi v vašem aparatu ne poškodujejo. Čeprav je R600a okolju prijazen, pa je zemeljski plin. Je eksploziven, in zato v primeru uhajanja plina, ki se je pojavil zaradi poškodb hladilnih elementov, premaknite svoj hladilnik v stran od odprtega ognja ali virov toplote ter za nekaj minut prezračite sobo, kjer se nahaja naprava.

- Vso embalažo hranite zunaj dosega otrok in jo ustrezno zavržite.
- Med prevažanjem in namestitvijo hladilnika, nikar ne poškoduje hladilnih elementov hladilnika.
- V tej napravi ne hranite eksplozivnih snovi, kot so pločevinke aerosola z vnetljivim pogonskim plinom.
- Ta naprava je namenjena izključno shranjevanju živil in pijač.
- Ta naprava je namenjena zgolj uporabi v gospodinjstvu v notranjem okolju.
- Ta naprava se lahko uporablja v pisarnah, hotelskih sobah, sobah motelov, kjer nudijo prenočišča z zajtrkom, kmečkih turizmih in drugih podobnih nastanitvenih objektih, kjer takšna uporaba ne presega (povprečnih) ravni domače uporabe.
- Če se vtičnica ne ujema z vtičem hladilnika, ga mora zamenjati proizvajalec, serviser ali podobna usposobljena oseba, da ne pride do nevarnosti.
- Na napajalni kabel vašega hladilnika je bil povezan poseben ozemljeni vtič. Ta vtič je treba uporabljati s posebej ozemljeno vtičnico 16 amper ali 10 amperov, odvisno od države, v kateri bo izdelek naprodaj. Če v vaši hiši ni takšne vtičnice, naj vam jo namesti usposobljeni električar.

- To napravo lahko uporabljajo otroci, stari 8 let ali več in osebe, ki imajo zmanjšane telesne, čutne ali umske zmožnosti ali so brez izkušenj in znanja, če so pod nadzorom ali so prejele navodila za varno uporabo naprave in razumejo vpletena tveganja. Otroci se ne smejo igrati z napravo. Otroci ne smejo opravljati čiščenja ali vzdrževanja naprave brez nadzora.
- Če je napajalni kabel poškodovan, ga mora zamenjati proizvajalec, serviser ali podobna usposobljena oseba, da bi se izognili tveganjem.
- Otrokom starosti od 3 do 8 let je dovoljeno napolniti in izprazniti hladilne naprave. Otroci naj ne opravljajo čiščenja ali vzdrževanja naprave, zelo majhni otroci (od 0 do 3 let) naprav naj ne uporabljajo, od majhnih otroci (od 3-8 let) ne pričakujemo, da naprave uporabljajo varno, razen če so pod stalnim nadzorom, starejši otroci (8-14 let) in ranljivi ljudi lahko naprave uporabljajo varno z ustreznim spremstvom ali po navodilih o uporabi naprave. Od bolj ranljivih oseb se ne pričakuje, da naprave uporabljajo varno, razen, če so z ustreznim spremstvom.
- Ta naprava ni namenjena za uporabo na višini, ki presega 2000 m.

Da bi se izogibali kontaminaciji hrane, prosimo upoštevajte naslednja navodila:

- Predolgo odprta vrata lahko povzročajo znatno povečanje temperature v predalih naprave.
- Redno čistite površine, ki lahko pridejo v stik z hrano in dosegljivimi odvodnimi sistemi.
- Surovo meso in ribe hranite v ustreznih posodah v hladilniku, ne da bi prišli v stik ali kapljali na ostalo hrano.
- Predali z zamrznjeno hrano z dvema zvezdicama so primerni za shranjevanje zamrznjene hrane, shranjevanje ali pripravo sladoleda ter pripravo ledenih kock.

- Predali z eno, dvema in tremi zvezdicami niso primerni za zamrzovanje sveže hrane.
- Če hladilnik nameravamo ostaviti prazen dalj časa, ga izklopimo, odtajamo, očistimo, posušimo ter ostavimo vrata odprta, da bi preprečili nastanek plesni v napravi.

Servis

- Za popravilo naprave se obrnite na pooblaščen servisni center. Uporabljajte samo originalne nadomestne dele.
- Upoštevajte, da lahko samopopravilo ali neprofesionalno popravilo povzroči varnostne posledice in lahko razveljavi garancijo.
- Naslednji nadomestni deli bodo na voljo 7 let po ukinitvi modela: termostati, temperaturni senzorji, tiskana vezja, svetlobni viri, ročaji vrat, tečaji vrat, pladnji in košare.
- Upoštevajte, da so nekateri od teh rezervnih delov na voljo samo profesionalnim serviserjem in da vsi nadomestni deli niso primerni za vse modele.
- Tesnila na vratih bodo na voljo 10 let po ukinitvi modela.

Stari in nedelujoči hladilniki

- Če ima vaš stari hladilnik ključavnico, jo zlomite ali jo odstranite preden ga zavržete, saj se lahko otroci ujamejo vanj, kar lahko povzroči nesrečo.
- Stari hladilniki in zamrzovalniki vsebujejo izolacijski material in hladilno sredstvo s CFCjem. Zato pazite, da ne škodujete okolju, ko se vaši stari hladilniki zavržejo.

Odlaganje stare naprave



Ta simbol na izdelku ali embalaži označuje, da z izdelkom ne smete ravnati kot z običajnimi gospodinjskimi odpadki. Predati ga morate na ustrezno zbiralno mesto za recikliranje električne in elektronske opreme. S pravilnim odlaganjem tega izdelka boste pomagali preprečiti morebitne negativne posledice na okolje in zdravje ljudi, do česar lahko pride v primeru neustreznega odstranjanja tega izdelka. Za bolj podrobne informacije o recikliranju tega izdelka se obrnite na lokalni mestni urad, službo za odlaganje gospodinjskih odpadkov ali trgovca, pri katerem ste izdelek kupili.

Opombe:

- Ta naprava je proizvedena za uporabo v domovih in se lahko uporablja le v gospodinjskih okoljih in za določene namene. Ni primerna za poslovno ali skupno uporabo. Takšna nenamenska uporaba prekine jamstvo za napravo in naše podjetje ne odgovarja za možno škodo.
- Ta naprava je proizvedena za uporabo v hišah in je primerna le za hlajenje/shranjevanje hrane. Ni primerna za poslovno ali skupno uporabo in/ali za shranjevanje snovi, razen za hrano. Naše podjetje ne odgovarja za škodo, ki se v nasprotnem primeru lahko zgodi.

Varnostna opozorila

- Ne uporabljajte večdelnih vtičnic ali podaljška.
- Ne uporabljajte vtičev, katerih kabel je poškodovan, strgan ali obrabljen.
- Ne vlecite, zvijajte in ne poškodujte kabla.



- Ne uporabljajte potovalnega adapterja.
- Ta izdelek je namenjen za uporabo s strani odraslih, prosimo, da se otroci igrajo z napravo in se obešajo z rokami na vrata.
- Vtiča iz vtičnice nikoli ne vlecite z mokrimi rokami, da ne pride do električnega udara!
- Nikoli ne postavljajte pijač v steklenicah in pločevinkah v predel za globoko zamrzovanje vašega hladilnika. Steklenice in pločevinke lahko eksplodirajo.
- Zaradi vaše varnost, prosimo, da ne postavljajte nobenih eksplozivnih in vnetljivih snovi v hladilnik. Pijače z visoko vsebnostjo alkohola postavite v hladilnem predelu naprave tesno zaprte z njihovimi pokrovi in v navpičnem položaju.

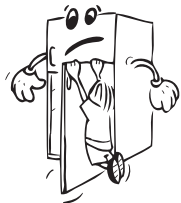

- Izogibajte se stiku rok z izvzetim ledom, ki je bil ustvarjen v predelu za globoko zamrzovanje, saj lahko led povzroči opekline in/ali vreznine.
- Ne dotikajte se zamrznjenih živil z golimi rokami! Ne jejte sladoleda in kock ledu takoj za tem, ko ste jih vzeli iz predela za zamrzovanje!
- Ne zamrzujte ponovno prej zamrznjeno hrano, ko se je že stala. To je lahko nevarno za vaše zdravje, saj lahko povzroči težave, kot je zastrupitev s hrano.
- Ne pokrivajte ohišje in/ali zgornjo stran hladilnika s čipko. To bo negativno vplivalo na delovanje hladilnika.
- Zavarujte dodatke v hladilniku, da bi preprečili njihovo poškodbo, medtem ko ga premikate.



Namestitev in delovanje vašega hladilnika

Pred začetkom uporabe vašega hladilnika, upoštevajte naslednje točke:

- Delovna napetost vašega hladilnika je 220-240 V in 50 Hz.
- Naše podjetje ne odgovarja za škodo, ki lahko nastane zaradi uporabe brez nameščene ozemljitve.
- Postavite svoj hladilnik na primerno mesto, da ne bo izpostavljen neposredni sončni svetlobi.
- Vaša naprava bi morala biti vsaj 50 cm stran od kuhalnikov, plinskih pečic in radiatorjev ter vsaj 5 cm stran od električnih pečic.
- Vaš hladilnik se ne sme uporabljati na prostem in ne sme stati na dežju.
- Zgornji odmik, potreben za aparat, lahko določimo iz dimenzij, ki so navedene v poglavju Mere.
- Ustrezno prilagodite nastavljive sprednje nogice, da zagotovite, da je vaša naprava ravna in stabilna. To lahko zagotovite z obračanjem nogic v smeri urinega kazalca (ali v nasprotni smeri). Ta proces opravite, preden položite živilo v hladilnik.
- Pred uporabo hladilnika, obrišite vse dele s toplo vodo, ki ji dodate eno žličko jedilne sode, nato pa jih sperite s čisto vodo in posušite. Po zaključenem čiščenju, postavite vse dele nazaj na svoje mesto.
- Da preprečite kondenzatorju (črni element s krilci na zadnji strani), da se dotika stene, namestite plastični distančnik na mesto z rotacijo za 90°, kot prikazuje slika.
- Če napravo namestite na steno v samostoječi instalaciji, namestite zadnje distančnike, da zagotovite največjo možno razdaljo.

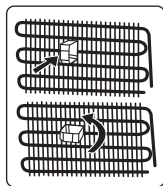

Pred uporabo vašega hladilnika

- Med prvim delovanjem ali za zagotovitev učinkovitega delovanja naprave po premeščanju, dovolite vašemu hladilniku, da ostane nedejaven za 3 ure (v navpičnem položaju), nato vstavite vtikač v vtičnico. V nasprotnem primeru lahko poškodujete kompresor.
- Prvič, ko deluje vaš hladilnik, lahko vonjate smrad. Ta vonj mora izginiti, ko začne vaš hladilnik hlajenje.

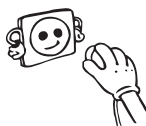

Notranja razsvetljava



OPOZORILO!

Nevarnost električnega udara.

- Glede svetilke znotraj tega izdelka in rezervnih delov svetilk, ki se prodajajo posebej: Te svetilke so namenjene tako, da prenesejo ekstremne fizične razmere v gospodinjskih aparatih, kot so temperatura, vibracije, vlažnost, ali pa so namenjene signalizirati podatke o obratovalnem stanju naprave. Niso namenjeni za uporabo v drugih aplikacijah in niso primerni za osvetlitev gospodinjskih sob.

Dimenzije

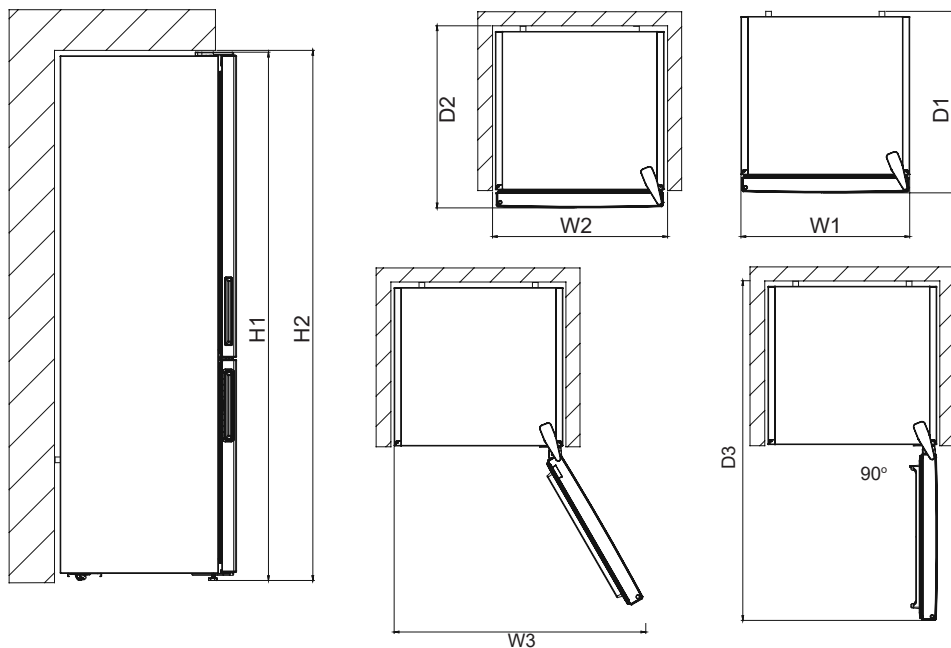

Skupne dimenzije ¹		
H1*	mm	2010
W1	mm	595
D1	mm	650

¹ višina, širino in globino aparata brez ročajaja

* vključno z višino zgornjega tečaja (10 mm)

Prostor, potreben pri uporabi ²		
H2	mm	2050
W2	mm	600
D2	mm	718

² višina, širina in globina naprave, vključno z ročajem, in prostor, potreben za prosto kroženje hladilnega zraka

Skupni prostor, potreben pri uporabi ³		
W3	mm	913
D3	mm	1158

³ višina, širina in globina naprave, vključno z ročajem, plus prostor, potreben za prosto kroženje hladilnega zraka, plus prostor, potreben za odpiranje vrat do najmanjšega kota, ki omogoča odstranitev vse notranje opreme

NODAĽA - 2. UPORABA HLADILNIKA Z ZAMRZOVALNIKOM

Informacije o novi generaciji tehnologije hlajenja

Hladilniki z zamrzovalnikom z novo generacijo tehnologije hlajenja delujejo na drugačen način kot statični hladilniki z zamrzovalnikom. Pri običajnih hladilnikih z zamrzovalnikom vlažen zrak, ki vstopi v zamrzovalnik in voda, ki izhlapeva iz hrane, zamrzne v zamrzovalniku. Če želite zamrznjeno vodo odtaliti, morate odklopiti zamrzovalnik. Da hrana ostane hladna med odmrzovanjem, morate hrano shraniti drugje in počistiti preostali led in nabrano zamrznjeno vodo.

Pri novi generaciji hladilnikov z zamrzovalnikom je stanje povsem drugačno. S pomočjo ventilatorja se hladen in suh zrak prepihava skozi zamrzovalnik. Zaradi načina enostavnega ventiliranja hladnega zraka po predelu – tudi med policami – je hrana enotno in ustrezno zamrznjena. Do neželenega zamrzovanja tako ne bo več prihajalo.

Konfiguracija predela hladilnika bo praktično enaka kot v predelu zamrzovalnika. Zrak, ki izhaja iz ventilatorja na vrhu hladilnika, se ohlaja med prehajanjem skozi odprtino za zračnim kanalom. Istočasno se zrak izpihava skozi odprtine na zračnem kanalu, kar uspešno zaključí postopek hlajenja v predelu hladilnika. Odprtine na zračnem kanalu so zasnovane za enakomerno razporeditev po celotnem predelu.

Ker skozi zamrzovalnik in hladilnik zrak ne poteka, se vonjave ne bodo mešale.

Posledično je vaš hladilnik z zamrzovalnikom z novo generacijo tehnologije hlajenja enostaven za uporabo z veliko količino in estetskostjo.

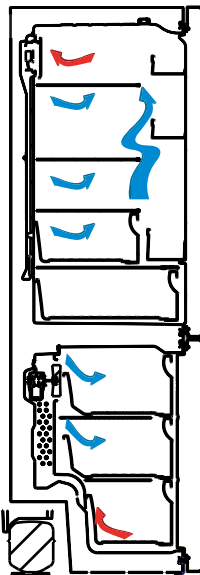

Zaslon in nadzorna plošča

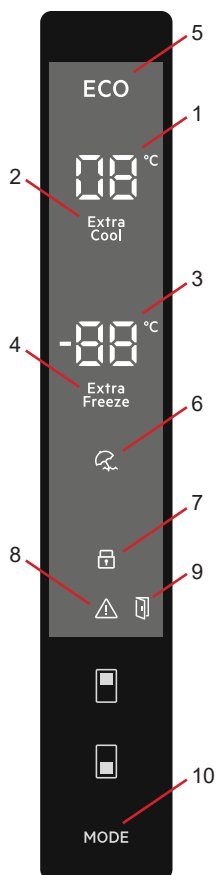

Uporaba nadzorne plošče

1. Zaslon nastavitve hladilnika.
2. Indikator načina super hlajenja.
3. Zaslon nastavitve zamrzovalnika.
4. Indikator načina za super zamrzovanje.
5. Indikator varčnega načina
6. Indikator načina počitnice
7. Indikator načina za varnostni zaklep
8. Indikatorska lučka alarma.
9. Indikatorska alarm odprtih vrat.
10. Po želji omogoči vklop načinov (varčni način, način dopusta ...).

Osvetlitev (če je na voljo)

Pri prvem vklopu naprave se lahko notranja osvetlitev zaradi preskusov odpiranja vključi 1 minuto kasneje.

Delovanje vašega hladilnika z zamrzovalnikom

Alarm za visoke temperature [samo za izbrane modele]



Alarm se sproži, ko napravo prvič priključite na električno omrežje.

Predel hladilnika

Alarm se sproži, ko je temperatura v hladilniku višja od 10 °C.

V času alarma:

- na zaslonu se prikaže utripajoča koda napake **E10**,
- indikatorska lučka alarma utripa,
- zvočni alarm se sproži.

Predel zamrzovalnika

Alarm se sproži, ko je temperatura v zamrzovalniku višja od -9 °C.

V času alarma:

- se na zaslonu prikaže utripajoča koda napake **E09**,

- indikatorska lučka alarma utripa,
- zvočni alarm se sproži.

Izklop alarma

- Za izklop alarma pritisnite katero koli tipko na nadzorni plošči. Na zaslonu se prikaže najvišja dosežena temperatura v predalu, indikatorska lučka alarma pa utripa, dokler se temperatura ne povrne.
- Zvok alarma se samodejno izklopi po 1 uri. Indikatorska lučka alarma utripa, na zaslonu pa je še vedno prikazana koda napake.
- Če se temperatura v napravi vrne na nastavljeno, se alarm izklopi in ponovno se prikaže običajen prikaz. Preverite, da hrana v notranjosti ni pokvarjena ali odmrznjena. Če je odgovor pritrdilen, glejte poglavje „Odmrzovanje“.



Za nastavitev temperature vsakega predelka glejte poglavje „Uravnavanje temperature“.

Način super zamrzovanja

Namen

- Zamrzovanje velike količine hrane, ki je prevelika za polico za hitro zamrzovanje.
- Zamrzovanje pripravljene hrane.
- Hitro zamrzovanje sveže hrane, da ohranite svežino.

Kako se uporablja ta način?

Pritisnite gumb za nastavitev zamrzovalnika, dokler se na zaslonu ne pojavi simbol Super zamrzovanja. Slišati bo zvočno opozorilo. Način bo nastavljen.

Med tem načinom:

- Sedaj lahko prilagodite temperaturo hladilnika in način super hlajenja. V tem primeru način super zamrzovanja nadaljuje z delovanjem.
- Ne morete pa izbrati načina varčnega delovanja in dopusta.
- Način super zamrzovanja lahko prekličete z enakim izbirnim postopkom.



Pripombe:

- Največja količina svežih živil (v kg), ki se lahko zamrzne v 24 urah je navedena na etiketi naprave.
- Za optimalno delovanje naprave z največjo zmogljivostjo zamrzovalnika, vklopite način super zamrzovanja 3 ure, preden v zamrzovalnik položite sveža živila.
- Na koncu tega obdobja hladilnik odda zvočno opozorilo, ki oznanja, da je pripravljen.



Način super zamrzovanja se samodejno prekliče po 24 urah ali ko se temperatura senzorja zamrzovalnika spusti pod -32°C.

Način super hlajenja

Namen

- Hlajenje in shranjevanje velike količine hrane v predelu hladilnika.
- Hitro ohlajanje pijač.

Kako se uporablja ta način?

Pritisnite gumb za nastavitve hladilnika, dokler se na zaslonu ne pojavi simbol super hlajenja. Slišati bo zvočno opozorilo. Način bo nastavljen.

Med tem načinom:

- Sedaj lahko prilagodite temperaturo zamrzovalnika in način super zamrzovanja. V tem primeru način super hlajenja nadaljuje z delovanjem.
- Ne morete pa izbrati načina varčnega delovanja in dopusta.
- Način super hlajenja lahko preključite z enakim izbirnim postopkom.



Varčni način

Namen

Varčevanje z energijo. V obdobjih manj pogoste uporabe (odpiranje vrat) ali odsotnosti, npr. počitnic, zagotavlja varčni način optimalno temperaturo in hkrati varčuje z energijo.

Kako se uporablja ta način?

- Pritisnite "gumb za način", dokler se ne prikaže simbol eco.
- Če v 1 sekundi niste pritisnili gumba. Način bo nastavljen. Simbol eco bo 3-krat utripnil. Ko je način nastavljen, bo slišati zvočno opozorilo.
- Temperatura zamrzovalnika in hladilnika bo prikazovala "E".
- Simbol za varčno delovanje in E bosta svetila do konca načina.

Med tem načinom:

- Lahko prilagodite zamrzovalnik. Ko je način varčnega delovanja prekinjen, se bodo izbrane vrednosti nastavitve nadaljevale.
- Lahko prilagodite hladilnik. Ko je način varčnega delovanja prekinjen, se bodo izbrane vrednosti nastavitve nadaljevale.
- Lahko izberete načina super hlajenja in super zamrzovanja. Način varčnega delovanja je samodejno preklican in vključen je izbran način.
- Način dopusta lahko izberete, ko prekinite način varčnega delovanja. Nato je aktiviran izbrani način.
- Za prekinitvev samo pritisnite gumb za način.

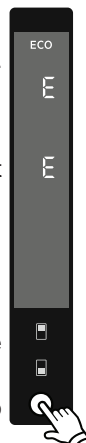

Način dopusta

Kako se uporablja ta način?

- Pritisnite "gumb za način", dokler se ne prikaže simbol načina dopusta.
- Če v 1 sekundi niste pritisnili gumba. Način bo nastavljen. Simbol načina dopusta bo 3-krat utripnil. Ko je način nastavljen, bo slišati zvočno opozorilo.
- Temperatura hladilnika bo prikazana kot "--".
- Simbol načina dopusta in "--" bosta svetila do konca načina.

Med tem načinom:

- Lahko prilagodite zamrzovalnik. Ko je način dopusta prekinjen, se bodo izbrane vrednosti nastavitve nadaljevale.
- Lahko prilagodite hladilnik. Ko je način dopusta prekinjen, se bodo izbrane vrednosti nastavitve nadaljevale.
- Lahko izberete načina super hlajenja in super zamrzovanja. Način dopusta je samodejno preklican in vključen je izbrani način.
- Način varčnega delovanja lahko izberete, ko prekinite način dopusta. Nato je aktiviran izbrani način.
- Za prekinitvev samo pritisnite gumb za način.



Način za hladne pijače

Kdaj se uporablja ta način?

S tem načinom lahko v prilagodljivem času ohladite pijače.

Kako se uporablja ta način?

- Pritisnite gumb za nastavitev zamrzovalnika za 5 sekunde.
- Na zaslonu zamrzovalnika se bo zagnala posebna animacija in na zaslonu hladilnika bo utripalo 05.
- Pritisnite gumb hladilnika za prilagoditev časa (05 - 10 - 15 - 20 - 25 - 30 minut).
- Ko izberete čas, bodo številke 3-krat utripile na zaslonu in slišen bo zvočni signal.
- Če v 2 sekundah niste pritisnili gumba, bo čas nastavljen.
- Odštevanje se bo začelo od nastavljenega časa minuta za minuto.
- Preostali čas bo utripal na zaslonu.
- Za prekinitvev tega načina pritisnite gumb za nastavitev zamrzovalnika za 3 sekunde.



Način ohranjevalnika zaslona

Namen

Ta način prihrani energijo, tako da izključi osvetlitev nadzorne plošče, če ni aktivna.

Kako ga uporabljati

- Način ohranjevalnika zaslona bo samodejno aktiviran po 30 sekundah.
- Če medtem ko so luči nadzorne plošče ugasnjene, pritisnete katero koli tipko, se bodo na zaslonu ponovno prikazale trenutne nastavitve naprave in boste lahko opravili želeno spremembo.
- Če v 30 sekundah ne prekličete načina ohranjevalnika zaslona oziroma ne pritisnete nobenega drugega gumba, bodo luči nadzorne plošče ostale ugasnjene.

Izklop načina ohranjevalnika zaslona

- Za preklic načina ohranjevalnika zaslona morate za aktivacijo tipk najprej pritisniti katero koli tipko, nato pa pritisnite in tri sekunde držite gumb načina.
- Za ponovni vklop načina ohranjevalnika zaslona pritisnite in tri sekunde držite gumb načina.



Delovanje varnostnega zaklepanja

Kdaj se uporablja ta način?

Varnostno zaklepanje vključite, če želite preprečiti, da bi se otroci igrali z gumbi in spreminjali nastavitve.

Vklop varnostnega zaklepanja

Istočasno pritisnite na gumb hladilnika in zamrzovalnika za 5 sekund.

Izklop varnostnega zaklepanja

Istočasno pritisnite na gumb hladilnika in zamrzovalnika za 5 sekund.



Funkcija alarma Vrata odprta

Če so vrata zamrzovalnika odprta več kot 2 minuti, se pri aparatu oglasi 'beep beep' in ikona odprtih vrat se zasveti.



Nastavitve temperature

Nastavitve temperature zamrzovalnika

- Začetna vrednost indikatorja temperature hladilnika je $-18\text{ }^{\circ}\text{C}$.
- Enkrat pritisnete gumb za nastavitev zamrzovalnika.
- Ko prvič pritisnete ta gumb, bo zadnja nastavljena vrednost utripala na zaslonu.
- Kadarkoli pritisnete ta gumb, se temperatura zniža.
- Ko pritisnete gumb za nastavitev zamrzovalnika, dokler se ne pojavi simbol super zamrzovanja, in če ne pritisnete nobenega gumba v 1 sekundi, bo utripal simbol super zamrzovanja.
- Če še naprej držite gumb, bo temperatura skočila na $-16\text{ }^{\circ}\text{C}$.
- Temperaturna vrednost, izbrana in aktivirana pred načinom dopusta, super zamrzovanja, super hlajenja in varčnega delovanja, bo ostala enaka, dokler način ni končan ali preklican. Naprava še naprej deluje pri tej temperaturni vrednosti.



Nastavitve temperature hladilnika

- Začetna vrednost indikatorja temperature hladilnika je $+4\text{ }^{\circ}\text{C}$.
- Enkrat pritisnete gumb hladilnika.
- Ko prvič pritisnete ta gumb, bo zadnja nastavljena vrednost utripala na indikatorju hladilnika.
- Kadarkoli pritisnete ta gumb, se temperatura zniža.
- Ko pritisnete gumb za nastavitev hladilnika, dokler se ne pojavi simbol super hlajenja, in če ne pritisnete nobenega gumba v 1 sekundi, bo utripal simbol super hlajenja.
- Če še naprej držite gumb, bo temperatura skočila na $+8\text{ }^{\circ}\text{C}$.
- Temperaturna vrednost, izbrana in aktivirana pred načinom dopusta, super zamrzovanja, super hlajenja in varčnega delovanja, bo ostala enaka, dokler način ni končan ali preklican. Naprava še naprej deluje pri tej temperaturni vrednosti.



Priporočene temperature za predel hladilnika i zamrzovalnika.

Predel zamrzovalnika	Predel hladilnika	Oznake
$-18\text{ }^{\circ}\text{C}$	$4\text{ }^{\circ}\text{C}$	Za običajno uporabi in najboljše delovanje.
$-20\text{ }^{\circ}\text{C}$, $-22\text{ }^{\circ}\text{C}$ ali $-24\text{ }^{\circ}\text{C}$	$4\text{ }^{\circ}\text{C}$	Priporočeno, ko temperatura okolja preseže $30\text{ }^{\circ}\text{C}$.
Način Super Freeze	$4\text{ }^{\circ}\text{C}$	Uporabite, ko želite zamrzniti hrano v kratkem času.
$-18\text{ }^{\circ}\text{C}$, $-20\text{ }^{\circ}\text{C}$, $-22\text{ }^{\circ}\text{C}$ ali $-24\text{ }^{\circ}\text{C}$	$2\text{ }^{\circ}\text{C}$	Te nastavitve temperature je treba uporabljati pri visoki temperaturi okolja ali če mislite, da predel hladilnika ni dovolj hladen zaradi pogostega odpiranja vrat.

Opozorila o nastavitvah temperature

- Zaradi njegove učinkovitosti hladilnika ni priporočeno uporabljati v okoljih, ki so hladnejša od 10 °C.
- Temperaturo je treba prilagoditi glede na pogostost odpiranja vrat in količino hrane, ki jo hranite v hladilniku.
- Ne preidite na drugo nastavitev, dokler ne zaključite ene nastavitve.
- Vaš hladilnik mora delovati do 24 ur glede na temperaturo okolja brez prekinitev, po tem, ko ste ga vključili, da se popolnoma ohladi. V tem času ne odpirajte vrat hladilnika prepogosto in vanj ne polagajte preveč hrane.
- Funkcija 5-minutne zakasnitve se uporablja za preprečevanje okvare kompresorja hladilnika, ko ga izključite in nato ponovno vključite ali pa ko pride do izpada elektrike. Vaš hladilnik bo začel normalno delovati po 5 minutah.
- Vaš hladilnik je oblikovan za delovanje v intervalih temperature okolja, ki so navedeni v standardih glede na razred podnebja, ki je naveden na etiketi s podatki. Zaradi učinkovitosti hlajenja vašega hladilnika ni priporočeno uporabljati zunaj navedenih temperaturnih omejitev.
- Ta naprava je zasnovana za uporabo v okoljski temperaturi med 10 °C - 43 °C.

Klimatski razred	Pomen	Temperatura okolja
T	Tropska	Hladilni aparat je namenjen za uporabo pri zunanjih temperaturah od 16 °C do 43 °C.
ST	Subtropska	Hladilni aparat je namenjen za uporabo pri zunanjih temperaturah od 16 °C do 38 °C.
N	Zmerno	Hladilni aparat je namenjen za uporabo pri zunanjih temperaturah od 16 °C do 32 °C.
SN	Razširjeno zmerno	Hladilni aparat je namenjen za uporabo pri zunanjih temperaturah od 10 °C do 32 °C.

Ta naprava je namenjena uporabi pri temperaturi okolice med 10 °C in 43 °C. Pravilno delovanje je lahko zagotovljeno samo znotraj navedenega temperaturnega območja.

Temperaturni indikator

Za pomoč pri boljši nastavitvi hladilnika smo ga opremili s temperaturnim indikatorjem, ki se nahaja na najhladnejšem mestu.

Če želite doseči boljše shranjevanje hrane v hladilniku, zlasti v hladnejših območjih, se prepričajte, da se sporočilo "OK" pojavi na temperaturnem indikatorju. Če se « OK » ne pojavi, temperatura ni bila pravilno nastavljena.

Morda boste indikator težko videlo, zato naj bo primerno osvetljen. Po vsaki spremembi naprave za nastavev temperature počakajte, da se notranja temperatura stabilizira, preden nadaljujete z novo nastavitvijo temperature po potrebi. Postopoma spremenite položaj naprave za nastavev temperature in počakajte vsaj 12 ur, preden začnete nov preskus in spremembo.



OPOMBA: Po večkratnih odpiranjih (ali daljšem delovanju z odprtimi vrati) vrat ali po vstavljanju sveže hrane v hladilnik je običajno, da se indikator "OK" ne pojavi na indikatorju nastavitve temperature. Če se nabere večja količina ledenih kristalov (na spodnji steni naprave) v predelu hladilnika, uparjalniku (preobremenjena naprava, visoka temperatura prostora, pogosto odpiranje vrat), nastavite temperaturno napravo na nižjo stopnjo, dokler ponovno ne pride do obdobja z izključenim kompresorjem.

Hrano hranite v najhladnejših predelih hladilnika.



Vaša hrana bo hranjena bolje, če jo postavite v najustreznejši predel hlajenja. Najhladnejši predel je tik nad predalom svežine.

Sledeči simbol prikazuje najhladnejše območje hladilnika.

Da zagotovite nizko temperaturo tega predela, se prepričajte, da je polica na nivoju tega simbola kot prikazuje slika.

Zgornja meja najhladnejšega območja je prikazana ob spodnji strani nalepke (glava puščice). Zgornja polica najhladnejšega območja mora biti na istem nivoju kot glava puščice. Najhladnejše območje je pod tem nivojem.

Ker te police lahko odstranite, naj bodo vedno na istem nivoju kot meje območjih, opisane na nalepkah, da je temperatura na teh območjih zagotovljena.

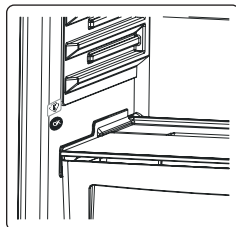

Pripomočki

Pladenj za led

- Napolnite pladenj za led z vodo in ga položite v predel zamrzovalnika.
- Ko se voda spremeni v led, lahko zavrtite pladenj, kot je prikazano spodaj, da dobite ledene kocke.

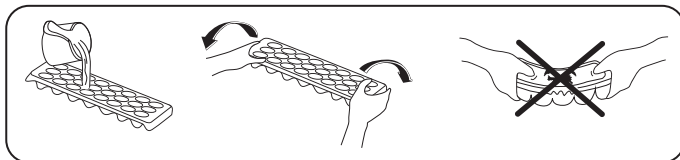



Predal zamrzovalnika

Predal zamrzovalnika je namenjen hrani, do katere lahko hitro dostopate.

Odstranjevanje predala zamrzovalnika

- Izvlecite ga, kolikor je mogoče
- Sprednji del predala potegnite navzgor in navzven.

 Naredite enako v obratni smeri za ponastavljanje drsnega predela.

 **Opomba:** Pri premikanju predala ga vedno držite za ročaj.

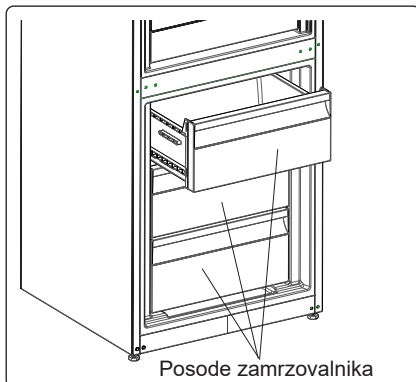

Predalček z dodatnim hlajenjem (pri nekaterih modelih)

Idealno za ohranitev okusa in teksture svežih rezin in sira. Izvlečni predal zagotavlja okolje z nižjo temperaturo v primerjavi s preostalim hladilnikom, zahvaljujoč aktivnemu kroženju hladnega zraka.

Odstranjevanje police hladilnika

- Polico odstranite tako, da jo povlečete proti sebi na vodilih.
- Polico potegnite navzgor s tračnice, da jo odstranite.

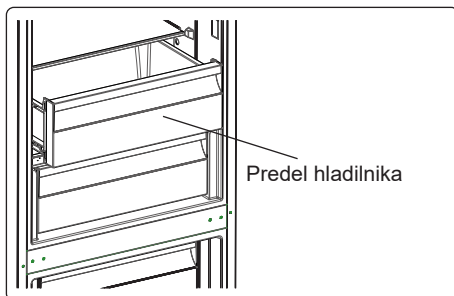

Krmilnik vlažnosti (pri nekaterih modelih)

Krmilnik vlažnosti v zaprtem položaju omogoča daljše hranjenje svežega sadja in zelenjave.

Če je predal popolnoma poln, odprite skalo svežine pred njim. Na ta način bo kontroliran zrak v predalu svežine in raven vlage, zato bo izboljšana zmogljivost.

Če na steklenih policah vidite znake kondenza, morate krmilnik vlažnosti premakniti v bolj odprt položaj.

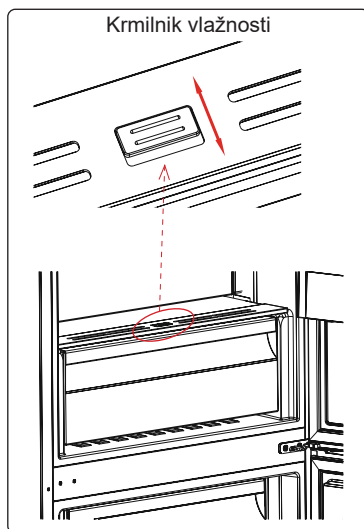

CustomFlex (pri nekaterih modelih)

CustomFlex® vam ponuja svobodo prilagajanja prostora v vašem hladilniku. V notranjosti vrat je posoda za shranjevanje in mobilne posode, tako da lahko prostor prilagodite svojim potrebam. Posode so celo odstranljive, zato jih lahko preprosto odstranite iz hladilnika.

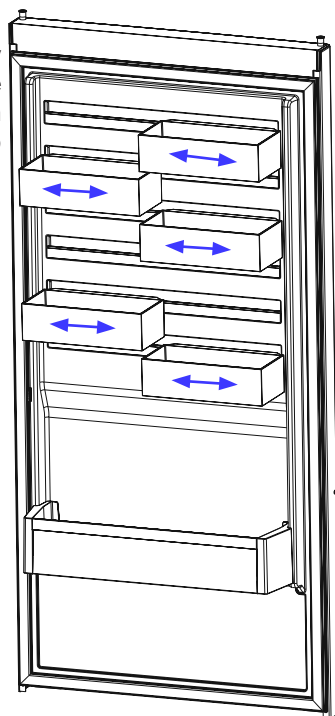

Ta predstavitev delov naprave je le informativne narave. Deli se lahko razlikujejo glede na model vaše naprave.

NODAĻA - 3. RAZPOREJANJE HRANE V NAPRAVI

Predel hladilnika

- Prostor za svežo hrano je tisti, ki je (na tipski ploščici) označen z .
- Če želite zmanjšati vlažnost in posledično nabiranje ledu, v hladilnik nikoli ne postavljajte tekočih v nezaprthih posodah. Zmrzal se pogosto nabira na najhladnejših delih izparilnika in bo s časoma zahtevala pogostejše odtajanje.
- V hladilnik nikoli ne postavljajte tople hrane. Topla hrana se mora najprej ohladiti na sobno temperaturo, prav tako pa jo je treba urediti tako, da zagotovite zadostno kroženje zraka v predelu hladilnika.
- Nič se ne sme dotikati zadnje strani hladilnika, saj lahko povzroči nabiranje zmrzali, kamor se paketi potem prilepijo. Ne odpirajte hladilnika pre pogosto.
- Uredite meso in očiščene ribe (zavite v pakete ali kose plastike), ki jih boste uporabili v 1-2 dneh, v spodnji del predela hladilnika (nad osveževalcem), saj je to najhladnejši predel in bo zagotovil najboljše pogoje shranjevanja.
- Sadje in zelenjavo lahko postavite v osvežilnik brez embalaže.

 **OPOMBA:** Najučinkovitejša poraba energije je zagotovljena v konfiguraciji s predali v spodnjem delu naprave, police, ki so enakomerno razporejene, pa položaj vrat zabojnikov ne vpliva na porabo energije.

Nekatera priporočila za razporejanje in shranjevanje hrane v predel hlajenja so navedena spodaj.

Hrana	Najdaljši dovoljeni čas hranjenja	Kam postaviti v predel hladilnika
Zelenjava in sadje	1 teden	Košara za zelenjavo
Meso in ribe	2 - 3 dni	Zavito v plastično folijo ali vrečke ali v posodi za meso (na stekleni polici)
Sveži sir	3 - 4 dni	Na posebno polico na vratih
Maslo in margarina	1 teden	Na posebno polico na vratih
Ustekleničeni izdelki, mleko in jogurt	Do izteka roka, ki ga priporoča proizvajalec	Na posebno polico na vratih
Jajca	1 mesec	V predal za jajca
Kuhana hrana	2 dni	Vse police

OPOMBA: Krompir, čebulo in česen raje ne hranite v hladilniku.

Predel zamrzovalnika

- Zamrzovalni prostor je tisti, ki je označen z .
- Uporabite zamrzovalnik za shranjevanje zamrznjene hrane za daljši čas in za izdelovanje ledenih kock.
- Polico za hitro zamrzovanje uporabite za hitrejše zamrzovanje domače hrane (in hrane, ki jo želite zamrzniti), saj ima večjo zamrzovalno moč. Polica za hitro zamrzovanje je predal na vrhu zamrzovalnega prostora.
- Ne postavljajte sveže hrane na stran zamrznjene, saj jo lahko odtajate.

- Pri zamrzovanju sveže hrane (npr. mesa, rib in mletega mesa), razdelite v porcije.
- Ko ste enoto odtalili, zamenjajte hrano v zamrzovalniku in jo porabite v čim krajšem času.
- V zamrzovalnik nikoli ne vstavljajte tople hrane.
- Vedno pozorno sledite navodilom na embalaži zamrznjene hrane, če pa ta niso na voljo, jih ne hranite dlje kot 3 mesece od datuma nakupa.
- Ko kupujete zamrznjeno hrane, se prepričajte, da je bila zamrznjena pri ustreznih temperaturah, in da je embalaža nepoškodovana.
- Pri shranjevanju zamrznjene hrane je treba upoštevati pogoje za shranjevanje na embalaži. Če ni nobene razlage, je treba živila zaužiti v čim krajšem času.
- Ponovno zamrzovanje že odtaljene hrane ni priporočeno. To je lahko nevarno za vaše zdravje, saj lahko povzroči težave, kot je zastrupitev s hrano.
- Ne postavljajte živil, ki jih želite na novo zamrzniti, zraven že zamrznjenih živil.
- Živila, ki jih želite zamrzniti (meso, mleto meso, ribe itd.), razdelite v porcije, da se lahko zaužijejo naenkrat.
- Zamrznjeno hrano je treba prenašati v ustreznih posodah, da se kakovost hrane ohrani. Čimprej jo spravite v zamrzovalnik.
- V predel globokega zamrzovalnika ne postavljajte vročih obrokov, dokler se ne ohladijo. S tem se lahko predhodno zamrznjena živila v predelu zamrzovalnika pokvarijo.
- Če embalaža zamrznjene hrane izgleda vlažna ali je napihnjena, je bila prej hranjena pri neustreznih temperaturah in vsebina verjetno ni več uporabna.
- Življenjska doba zamrznjene hrane je odvisna od temperature prostora, nastavitve termostata, pogostnosti odpiranja vrat, vrste hrane in časa, potrebnega za prenos hrane iz trgovine domov. Vedno sledite navodilom, natisnjenim na embalaži, in nikoli ne presegajte najdaljšega časa hranjenja.

Če; se odločite, da odprete vrata zamrzovalnika ponovno takoj po zapiranju, jih bo mogoče težko ponovno odpreti. To je normalno in ko zamrzovalnik doseže optimalno temperaturo, se bodo vrata znova lahko odprla.

Pomembno obvestilo:

- *Ko zamrznjeno hrano odtajate, jo skuhajte kot svežo hrano. Če je ne skuhate po odtajevanju, jih NIKOLI ne smete ponovno zamrzovati.*
- Okus nekaterih začimb v kuhanih jedeh (janež, bazilika, vodna kreša, kis, mešanica začimb, ingver, česen, čebula, gorčica, timijan, majaron, črni poper ipd.) se spremeni in se močno navzamejo okusa, če so shranjene dlje časa. Zato dodajte le manjše količine začimb, če želite hrano zamrzniti, ali pa jih dodajte po tem, ko je hrana odtaljena.
- Obdobje shranjevanja je odvisno od uporabljenega olja. Primerna olja so margarina, telečja mast, olivno olje in maslo, neprimerna pa arašidovo olje in prašičja mast.
- Hrano v tekoči obliki morate zamrzniti v plastičnih posodicah, drugo hrano pa v plastični foliji ali vrečkah.

Nekatera priporočila za razporejanje in shranjevanje hrane v predel zamrzovanja so navedena spodaj.

Meso in ribe	Priprava	Najdaljši dovoljeni čas hranjenja (meseč)
Zrezek	Zaviti v folijo	6 - 8

Meso in ribe	Priprava	Najdaljši dovoljeni čas hranjenja (mesec)
Meso jagnjetine	Zaviti v folijo	6 - 8
Telečja pečenka	Zaviti v folijo	6 - 8
Kocke teletine	V majhnih količinah	6 - 8
Kocke jagnjetine	V koščkih	4 - 8
Mleto meso	V embalažah brez uporabe začimb	1 - 3
Drobovina (koščki)	V koščkih	1 - 3
Bolonjska omaka/salama	Treba zapakirati, tudi če ima membrano	1 - 3
Piščanec in puran	Zaviti v folijo	4 - 6
Goska in raca	Zaviti v folijo	4 - 6
Srnjad, zajec, merjasec	V 2,5 kg porcijah in kot fileji	6 - 8
Sladkovodne ribe (postrv, krap, ščuka, pravi som)	Ko odstranite drobovino in luske, ribo umite in posušite; če potrebno, odrežite rep in glavo.	2
Pusta riba, morski brancin, robec, morski list		4
Mastne ribe (tuna, skuša, modra riba, sardoni)		2 - 4
Školjke	Očiščeno in v vrečkah	4 - 6
Kaviar	V lastni embalaži, znotraj aluminijaste ali plastične posode	2 - 3
Polž	V slani vodi, znotraj aluminijaste ali plastične posode	3

 **Opomba:** Zamrznjeno meso je treba po odtajanju skuhati kot sveže meso. Če ni skuhan, po tem ko ste ga odmrznili, nikoli ne sme biti ponovno zamrznjeno.

Zelenjava in sadje	Priprava	Najdaljši dovoljeni čas hranjenja (meseči)
Mladi fižol in fižol	Operemo in narežemo na majhne koščke in zavremo v vodi	10 - 13
Fižol	Oluščimo in operemo ter zavremo v vodi	12
Zelje	Očistimo in zavremo v vodi	6 - 8
Korenček	Operemo in narežemo na rezine ter zavremo v vodi	12
Popper	Odstranite stebela, razdelite ga na dvoje in ločite semena ter zavrite v vodi	8 - 10
Špinača	Operemo in zavremo v vodi	6 - 9

Zelenjava in sadje	Priprava	Najdaljši dovoljeni čas hranjenja (meseči)
Cvetača	Odstranite liste, prerežite sredico na koščke in jih nekaj časa pustite v vodi, kateri ste dodali malo limoninega soka	10 - 12
Jajčevец	Narezan na 2 cm kose, potem ko smo ga sprali	10 - 12
Koruza	Operemo in pakiramo s stebлом ali kot sladko koruzo	12
Jabolka in hruška	Olupimo in narežemo	8 - 10
Marelice in breskve	Razdelimo na dvojce in odstranimo koščico	4 - 6
Jagode in robide	Operemo in oluščimo	8 - 12
Kuhano sadje	V posodo dodamo 10 % sladkorja	12
Slive, češnje, višnje	Operemo in odstranimo peclje	8 - 12

Mlečni izdelki	Priprava	Najdaljši dovoljeni čas hranjenja (meseči)	Pogoji hranjenja
Pakirano (homogenizirano) mleko	V lastni embalaži	2 - 3	Čisto mleko - v lastni embalaži
Sir- razen belega sira	V rezinah	6 - 8	Originalno embalažo lahko uporabimo za kratko obdobje shranjevanja. Živila zavijte v folijo za daljše obdobje shranjevanja.
Maslo, margarina	V lastni embalaži	6	-

	Najdaljši dovoljeni čas hranjenja (meseči)	Čas odmrzovanja pri sobni temperaturi (ure)	Čas odmrzovanja v pečici (min.)
Kruh	4 - 6	2 - 3	4-5 (220-225 °C)
Keksi	3 - 6	1 - 1,5	5-8 (190-200 °C)
Fino pecivo	1 - 3	2 - 3	5-10 (200-225 °C)
Pita	1 - 1,5	3 - 4	5-8 (190-200 °C)
Listnato testo	2 - 3	1 - 1,5	5-8 (190-200 °C)
Pica	2 - 3	2 - 4	15-20 (200 °C)

NODAĻA - 4. PREVAŽANJE IN PREMIKANJE

 Odklopite hladilnik iz napajanja pred samim čiščenjem.

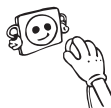

 Ne čistite naprave z vlivanjem vode.



 Za čiščenje nikoli ne uporabljajte vnetljivih, eksplozivnih ali korozivnih snovi, kot so razredčilo, plin, kislina.

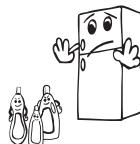

- Notranje in zunanje strani vaše naprave lahko obrišete z mehko krpo ali gobico in toplo milnico.

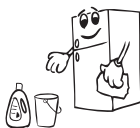

- Posamezno odstranite dele in jih očistite z milnico. Ne perite v pomivalnem stroju.



- Kondenzator očistite z metlo vsaj enkrat na leto, saj boste tako prihranili z energijo in izboljšali delovanje.



 **Prepričajte se, da je vaš hladilnik med čiščenjem izključen iz napajanja.**

Odtaljevanje

Vaš hladilnik se popolnoma samodejno odtaja. Voda, ki se tvori kot posledica odtajanja, gre skozi izliv za zbiranje vode, steče v hlapilno posodo za vašim hladilnikom in samodejno izhlapi.

- Pred čiščenjem hlapilne posode se prepričajte, da se izkjučili vtič vašega hladilnika.
- Odvijte vijake, kot je prikazano in tako odstranite hlapilno posodo z njenega mesta. Očistite jo z milnico ob določenih časovnih intervalih. S tem boste preprečili nabiranje neprijetnih vonjav.

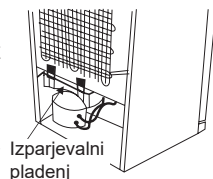

Zamenjava osvetlitve LED

Če ima vaš hladilnik z zamrzovalnikom osvetlitev LED, stopite v stik s, saj jo lahko zamenja le pooblaščen osebje.

Opomba: Število in položaj LED-trakov je odvisno od modela.

NODAĻA - 5. PREVAŽANJE IN PREMIKANJE

- Originalno embalažo in peno je dobro shraniti za ponovni prevoz (opcijsko).
- Pritrdite vaš hladilnik z debelo embalažo, pasovi ali močnih vrvmi in sledite navodilom za prevoz v embalaži za ponovni prevoz.
- Odstranite premične dele (police, dodatke, posode za zelenjavo itd.) ali pa jih zavarujte v hladilniku pred udarci z uporabo trakov pri ponovnem premikanju in prevozu.

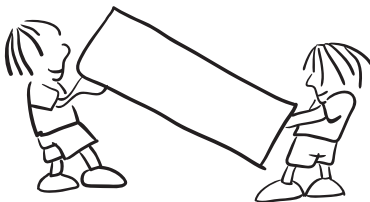

Vaš hladilnik nosite v pokončnem položaju.

Premestitev vrat

- Smer odpiranja vrat vašega hladilnika ni mogoče spreminjati, če so ročaji vrat na vašem hladilniku nameščeni na sprednji površini vrat.
- Smer odpiranja vrat je mogoče spremeniti pri modelih brez ročajev in modelih z ročaji, nameščenimi na straneh.
- Če se smer odpiranja vrat vašega hladilnika lahko spremeni, kontaktirajte najbližji servis, da vam spremeni smer odpiranja vrat.

NODAĻA - 6. PRED KLICANJEM POPRODAJNEGA SERVISERJA

Preverite opozorila;

Vaš hladilnik vas opozori, če so temperature hladilnika in zamrzovalnika neprimerne ali če pride do težav v napravi. Ta opozorila si lahko ogledate na zaslonu prikazovalnika.

VRSTA NAPAKE	POMEN	ZAKAJ?	KAJ STORITI?
E01	Opozorilo senzorja	-	V najkrajšem možnem času za pomoč pokličite serviserja.
E02			
E03			
E06			
E07			
E08	Opozorilo glede nizke napetosti	Napajanje naprave je padlo pod 170 V.	- Naprava ni okvarjena. Napaka pomaga preprečiti poškodbe kompresorja. - Napetost je treba dvigniti nazaj na zahtevane ravni. Če opozorilo ne izgine, se obrnite na pooblaščenega serviserja.

VRSTA NAPAKE	POMEN	ZAKAJ?	KAJ STORITI?
E09	Predel zamrzovalnika ni dovolj hladen.	To se rado zgodi po dolgotrajnem izpadu napajanja. V hladilnik ste dali vročo hrano. Prvi vklop naprave.	<ol style="list-style-type: none"> 1. Temperaturo zamrzovalnika nastavite na nižjo vrednost ali nastavite superzamrzovanje. Ko je dosežena zahtevana temperatura, bi morala koda napake izginiti. Vrata naj bodo zaprta, da se čas, ki je potreben za doseg ustreznih temperature, skrajša. 2. Odstranite vse izdelke, ki so se med to napako odtalili. Kmalu jih porabite. 3. Dokler ni dosežena ustrežna temperatura in napaka ni odpravljena, v zamrzovalnik ne dajajte svežih izdelkov. <p>Če opozorilo ne izgine, se obrnite na pooblaščenega serviserja.</p>
E10	Predel hladilnika ni dovolj hladen.	<p>To se rado zgodi v naslednjih primerih:</p> <ul style="list-style-type: none"> - po dolgotrajnem izpadu napajanja; - kadar v hladilnik postavite vročo hrano. - Prvi vklop naprave. 	<ol style="list-style-type: none"> 1. Temperaturo hladilnika nastavite na nižjo vrednost ali nastavite superhlajenje. Ko je dosežena zahtevana temperatura, bi morala koda napake izginiti. Vrata naj bodo zaprta, da se čas, ki je potreben za doseg ustreznih temperature, skrajša. 2. Izpraznite območje v sprednjem predelu odprtih zračnega kanala in hrane ne polagajte v bližino senzorja. <p>Če opozorilo ne izgine, se obrnite na pooblaščenega serviserja.</p>
E11	Predel hladilnika je prehladen.	Različno	<ol style="list-style-type: none"> 1. Preverite, ali je način superhlajenja vklopljen. 2. Znižajte temperaturo predela hladilnika. 3. Preverite, ali prezračevalne odprtine niso zamašene. <p>Če opozorilo ne izgine, se obrnite na pooblaščenega serviserja.</p>

Če vaš hladilnik ne deluje pravilno, gre lahko le za manjšo težavo. Zato preden pokličete strokovnjaka, najprej preverite spodaj navedene možnosti. S tem boste prihranili tudi čas in denar.

Če vaš hladilnik ne deluje;

- Je prišlo do izpada elektrike?
- Je vtič pravilno vključen v vtičnico?
- Je pregoreta varovalka za vtičnico, na katero je priključen vtič ali pa glavna varovalka?
- Ali obstaja kakšna napaka v vtičnici? Če želite preveriti, vključite hladilnik v vtičnico, za katero ste prepričani, da deluje.

Če vaš hladilnik ne hladi dovolj;

- Je temperaturna nastavitvev ustrezna?
- Se vrata vašega hladilnika pogosto odpirajo ali so odprta dlje časa?
- Ali so vrata hladilnika ustrezno zaprta?
- Ali ste dali hrano v hladilnik, tako da se dotika zadnje stene hladilnika in preprečuje pretok zraka?
- Ali je vaš hladilnik pretirano napolnjen?
- Je zadostna razdalje med vašim hladilnikom in zadnjo ter stransko steno?
- Je temperatura prostora med vrednostmi, določenimi v navodilih za uporabo?

Če se hrana v vašem hladilniku pretirano ohlaja

- Je temperaturna nastavitvev ustrezna?
- Ali ste nedavno dodali veliko hrane v predel zamrzovalnika? Če ste, lahko hladilnik pretirano hladi hrano znotraj predela hladilnika, saj bo deloval dlje časa, da ohladi to hrano.

Če vaš hladilnik glasno deluje;

Za ohranjanje nastavljenih stopnje hlajenja se lahko od časa do časa vklopi kompresor. To je normalen hrup in pomeni, da kompresor deluje normalno. Ko se doseže zahtevana stopnja hlajenja, se hrup samodejno zmanjša. Če hrup ne izgine;

- Je vaša naprava stabilna? So nogice prilagojene?
- Ali je kaj za hladilnikom?
- Ali police ali posoda na policah vibrira? V tem primeru premestite police in/ali posode.
- Ali predmeti, ki so postavljeni na vaš hladilnik, vibrirajo?

Običajni zvoki;

Zvok prasketanja (pokanje ledu):

- To se sliši med postopkom samodejnega odtajanja.
- Ko se naprava ohladi ali segreje (zaradi širitve v materialu naprave).

Kratek hrup pokanja: To se sliši, ko termostat vklopi/izklopi kompresor.

Hrup kompresorja (normalen hrup motorja): To je normalen hrup motorja. Ta hrup pomeni, da kompresor deluje normalno. Ker se kompresor zaganja, lahko za kratek čas deluje malo bolj hrupno.

Zvok žuborenja in brbotanja: Ta hrup nastaja, ko hladilna tekočina teče skozi cevi sistema.

Zvok pretakanja vode: To je normalni zvok vode, ki teče v izparilno posodo med postopkom odtajanja. Ta zvok lahko slišite med postopkom odtajanja.

Zvok pihanja zraka (normalen zvok ventilatorja): Ta zvok je lahko slišite zaradi kroženje zraka v hladilnikih s funkcijo No-Frost, kadar sistem deluje normalno.

Če se v hladilniku nabira vlaga;

- Je bila hrana ustrezno pakirana? Ste skodelice dobro osušili, preden ste jih dali v hladilnik?
- So vrata hladilnika pogosto odprta? Ko se odprejo vrata, vlažnost v zraku prostora vstopi v hladilnik. Še posebej, če je stopnja vlažnosti v prostoru previsoka, se pri pogostejšem odpiranju vrat hitreje nabira vlaga.

- Nabiranje vodnih kapljic na zadnji steni po postopku samodejnega odtajanja je normalno (pri statičnih modelih).

Če se vrata ne dajo pravilno odpreti in zapreti;

- Ali paketi hrane preprečujejo vratom zapiranje?
- So bili predeli na vratih, police in predali pravilno nameščeni?
- So tesnila vrat okvarjena ali raztrgana?
- Ali vaš hladilnik stoji na ravni podlagi?

Če so robovi ohišja hladilnika, na katerem tesnijo vrata, vroči;

Še posebej v poletnih mesecih (v vročem vremenu), lahko pride do segrevanja na površinah v stik s tesnilom hladilnika, ko kompresor deluje in to je povsem normalno.

POMEMBNE OPOMBE:

- Funkcija zaščite kompresorja bo aktivirana ob nenadnem izklopu napajanja ali izklopu naprave, saj plin v hladilnem sistemu še ni stabiliziran. Nič ne skrbite, saj bo vaš hladilnik začel delovati po 5 minutah.
- Če dlje časa ne boste uporabljali vašega hladilnika (npr. poletne počitnice), ga izklopite iz napajanja. Očistite hladilnik v skladu s 4. delom in pustite vrata odprta, da preprečite nabiranje vlage in neprijetnega vonja.
- Če težava še ni odpravljena, potem ko ste sledili vsem zgornjim navodilom, se obrnite na najbližji pooblaščen servis.
- Naprava, ki ste jo kupili, je namenjena samo za domačo uporabo in za navedene namene. Ni primerna za poslovno ali skupno uporabo. Če potrošnik uporablja napravo na način, ki ni v skladu s to funkcijo, poudarjamo, da proizvajalec in trgovec nista odgovorna za popravila in okvare v garancijskem roku.

Namigi za varčevanje z energijo

1. Nameštite napravo v hladno, dobro prezračevano sobo, vendar ne pod neposredno sončno svetlobo in ne v bližino virov toplote (radiator, štedilnik itd.). V nasprotnem primeru uporabite izolirno ploščo.
2. Dovolite, da se obdelana hrana in pijača ohladi zunaj naprave.
3. Ko odtajate zamrznjeno hrano, jo poštvavite v predal hladilnika. Nizke temperature zamrznjenih živil bodo pomagale hladiti predel v hladilniku, ko se bodo odtajale. S tem zmanjšate energetske zahteve.
4. Če dajete noter pijače in tekočine, jih zaprite. V nasprotnem primeru se v napravi poveča vlaga. Zato se delovni čas ohlajevanja podaljša. Pokritost pijač in tekočin pomaga preprečiti vonjave in spremembe okusov.
5. Ko vnašate hrano in pijačo, odprite vrata za najkrajši možni čas.
6. Vse pokrove za različne temperaturne predele naprave imejte zaprta (osveževalnik, hladilni predel itd.).
7. Tesnilo vrat mora biti čisto in prožnost. Če je tesnilo snemljivo, ga v primeru obrabe zames nčajte. Če tesnilo ni snemljivo, morate zamenjati vrata.
8. Eko način / privzeta nastavitvev ohranja svežo in zamrznjeno hrano, hkrati pa varčuje z energijo.
9. Predal za svežo hrano (Hladilnik): Najučinkovitejša poraba energije je zagotovljena v konfiguraciji s predali v spodnjem delu naprave, police, ki so enakomerno razporejene, pa položaj vrat zabočnikov ne vpliva na porabo energije.
10. Zamrznjen predal (zamrzovalnik): Notranja konfiguracija naprave je tišta, ki zagotavlja najučinkovitejšo rabo energije.
11. Ne odštranjajte hladilnih akumulatorjev iz zamrzovalne košarice (če obstajajo).

NODAĻA - 7. VAŠ HLADILNIK Z ZAMRZOVALNIKOM

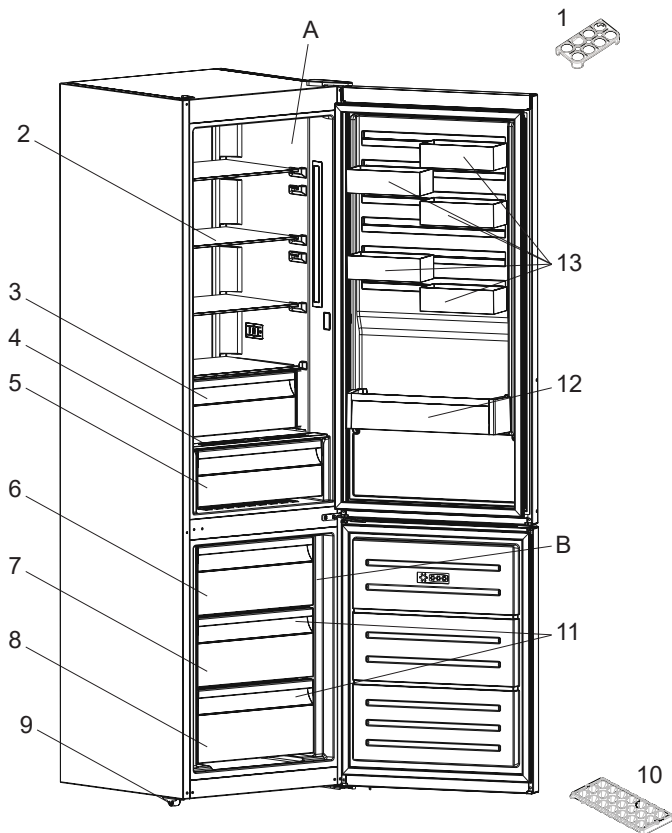

Ta predstavitev delov naprave je le informativne narave. Deli se lahko razlikujejo glede na model vaše naprave.

A) Predel hladilnika

B) Predal zamrzovalnika

1) Predal za jajca

2) Polica hladilnika

3) Predalček z dodatnim hlajenjem
(Predel hladilnika) *

4) Pokrov predala svežine

5) Predal svežine

6) Zgornji predal zamrzovalnika

7) Srednja košara zamrzovalnika

8) Spodnja košara zamrzovalnika

9) Noge za izravnavanje

10) Pladenj za led

11) Steklена polica zamrzovalnika *

12) Polica za steklenice

13) CustomFlex

* pri nekaterih modelih

NODAĻA - 8. TEHNIČNI PODATKI

Tehnični podatki se nahajajo na tipski ploščici na notranji strani naprave in na energijski nalepki. QR koda na energijski nalepki, ki je priložena napravi, vsebuje spletno povezavo do informacij, povezanih z delovanjem naprave v podatkovni bazi EU EPREL.

Hranite energijsko nalepko za referenco skupaj z uporabniškim priročnikom in vsemi drugimi dokumenti, ki so priloženi tej napravi.

Enake podatke je mogoče najti tudi v EPREL s povezavo na spletno stran <https://eprel.ec.europa.eu> ter ime modela in številko izdelka, ki ga najdete na tipski ploščici naprave.

Za podrobne informacije o energijski nalepki glejte povezavo www.theenergylabel.eu.

NODAĻA - 9. INFORMACIJE ZA PRESKUSNE INSTITUTE

Namestitev in priprava naprave za vsako EcoDesign preverjanje mora biti v skladu z EN 62552. Zahteve za prezračevanje, mere vdolbine in najmanjši odmiki zadaj morajo biti, kot so navedene v tem Uporabniškem priročniku v NODAĻA 1. Za vse dodatne informacije, vključno z načrti za nakladanje, se obrnite na proizvajalca.

www.aeg.com/shop



CE



52443144

AEG